

TOSHIBA



Hordozható nyomtató

B-FP3D SOROZAT

Felhasználói kézikönyv



CE megfelelés (csak az EU számára)

Ez a termék eleget tesz az EMC és az R&TTE irányelveknek, valamint azok módosításainak.

A CE jelzés a TOSHIBA TEC GERMANY IMAGING SYSTEMS GmbH, Carl-Schurz-Str. felelőssége 7, 41460 Neuss, Németország.

A kapcsolódó CE megfelelési nyilatkozatért forduljon a forgalmazóhoz vagy a TOSHIBA TEC-hez.

FCC nyilatkozat

Ezt a készüléket tesztelték, és megfelel a B osztályú digitális készülékek határértékeinek, amelyeket az FCC előírások 15. része állapít meg. Ezeket a határértékeket úgy állapították meg, hogy megfelelő védelmet biztosítsanak a káros interferenciával szemben, amikor a készüléket lakossági környezetben használják. Ez a készülék rádiófrekvenciás energiát használ és bocsát ki, és ha nem a használati utasításoknak megfelelően telepítik, káros interferenciát okozhat a rádiókommunikációban. Mindemellett nem garantálható, hogy egy adott telepítés esetén az interferencia kiküszöbölhető. Ha ez a készülék káros interferenciát okoz a rádió vagy televízió vételben, amely a készülék ki- és bekapcsolásával állapítható meg, az interferencia megszüntetése érdekében az alábbi intézkedéseket javasoljuk:

- Állítsa más irányba vagy helyezze át a vevő antennát.
- Növelje a készülék és vevőkészülék közötti távolságot.
- A készüléket csatlakoztassa egy másik, a vevőkészülékétől eltérő áramkörre.
- Segítségért forduljon a forgalmazóhoz vagy egy tapasztalt rádió-/televíziószerelőhöz.

A gyártó által nem jóváhagyott módosítások vagy változtatások érvényteleníthetik a felhasználó jogosultságát a készülék használatára.

“Ez a B osztályú digitális készülék eleget tesz a kanadai interferenciát okozó készülékekre vonatkozó előírásoknak”.

“Cet appareil numérique de la classe B respecte toutes les exigences du Règlement sur le matériel brouilleur du Canada.”
(csak Kanada számára)

Ennek a terméknek egyes típusai olyan vezeték nélküli kommunikációs eszközökkel rendelkezik, mint a BT800 és a GS2100MIP. A termék használata előtt olvassa el a mellékelt „A vezeték nélküli kommunikációs eszközök kezelésére vonatkozó óvintézkedések” című részt.

Megjegyzés:

Ha kereskedelmi forgalomban kapható csatolókábeleket vásárol, árnyékolt kábeleket válasszon és használjon.



Ez a termék kereskedelmi felhasználásra készült, és nem fogyasztói termék.

Információk csak az EU tagállamok számára:**Elemek és/vagy akkumulátorok ártalmatlanítása**

(az elemekre és akkumulátorokra, valamint azok ártalmatlanítására vonatkozó 2006/66/EK irányelvnek megfelelően)



A szimbólum használata jelzi, hogy az elemek és akkumulátorok nem helyezhetők ömlesztett kommunális hulladék közé, és külön kell azokat begyűjteni.

Az elemek és/vagy akkumulátorok megfelelő ártalmatlanításával segíti a környezetet és az egészséget károsan befolyásoló következmények csökkentését, amelyeket a termék nem megfelelő ártalmatlanítása okozhat.

Az elemek és/vagy akkumulátorok visszavételére és újrahasznosítására vonatkozó bővebb információért forduljon a forgalmazóhoz, ahol a terméket vásárolta.

California Proposition 65: Csak USA-Kalifornia számára**⚠ FIGYELMEZTETÉS**

Ez a termék ftalátokat tartalmazhat, amelyek Kalifornia Állam ismeretei szerint rákot, születési rendellenességeket és szaporító szervi károsodást okozhatnak. Bővebb információért látogasson el ide: www.P65Warnings.ca.gov/product.

TOSHIBA TEC CORPORATION

© 2016 TOSHIBA TEC CORPORATION Minden jog fenntartva
1-11-1, Osaki, Shinagawa-ku, Tokyo 141-8562, JAPÁN

A NYOMATÁS INDONÉZIÁBAN KÉSZÜLT

EO1-33109

SPTM-0273

<Magyar>

VIGYÁZAT!

1. Az ebben a készülékben lévő akkumulátor helytelen kezelése tüzet vagy vegyszer okozta égési sérülést okozhat. Ne szerelje szét, ne melegítse +50 °C-nál magasabb hőmérsékletre, illetve ne égesse el. Az akkumulátort kizárólag B-FP3D sorozatra cserélje. Ha az akkumulátort nem megfelelő típusúra cseréli, azzal tüzet vagy robbanásveszélyt okoz.

B-FP3D-GS30-QM-R } B-FP803-BT-R B-FP3D-GH30-QM-R } B-FP803-BTH-QM-R
B-FP3D-GS40-QM-R } B-FP3D-GH40-QM-R }

2. Megfelelő módon ártalmatlanítsa. Tartsa gyermekektől távol. Ne szerelje szét és ne dobja tűzbe.
3. Ha a nyomtatóra olyan külső tápforrás csatlakozik, mint a váltóáramú adapter, NE használjon más készüléket.
Váltóáramú adapter: B-EP800-AC-QM-R (Modell: FSP065-REBN2)
Szivargyújtós adapter: B-EP802-DC12-QM-R
Egyenáramú adapter: B-EP800-DC48-QM-R

Magyar

Információk csak az EU tagállamok számára:

Termékek ártalmatlanítása

(a 2012/19/EU

elektromos és elektronikus berendezések hulladékairól szóló irányelv alapján – WEEE)



A szimbólum használata jelzi, hogy a termék nem helyezhető ömlesztett kommunális hulladék közé, és külön kell begyűjteni. A beépített elemek és akkumulátorok a termékkel együtt ártalmatlaníthatók. Ezeket az újrahasznosító központok válogatják szét.

A fekete sáv azt jelzi, hogy a termék 2005. augusztus 13. után került forgalomba.

A termék megfelelő ártalmatlanításával segíti a környezetet és az egészséget károsan befolyásoló következmények csökkentését, amelyeket a termék nem megfelelő ártalmatlanítása okozhat.

A termék visszavételére és újrahasznosítására vonatkozó bővebb információért forduljon a forgalmazóhoz, ahol a terméket vásárolta.

Argentina

La siguiente información es solo para Argentina:



El uso de este símbolo indica que este producto no puede ser tratado como residuos domésticos.

Asegúrese que este producto se deseché correctamente, Usted ayudara a evitar posibles consecuencias negativas para el medio ambiente y la salud humana, que podrían derivarse de la incorrecta manipulación de este producto.

Para mas información sobre el reciclaje de este producto, consulte con nuestro su distribuidor donde adquirió el producto.

A vezeték nélküli kommunikációs eszközök kezelésére vonatkozó óvintézkedések
Bluetooth® modul: BT800 (GS30/GH30 modell)
Vezeték nélküli LAN modul: GS2100MIP (GS40/GH40 modell)

Védjegy

A Bluetooth a Bluetooth SIG, Inc. tulajdonát képező bejegyzett védjegy, és a TOSHIBA TEC CORPORATION licenc alapján használja.

Óvintézkedések

Általános

Minden ország és terület számára

Ez a termék egy vezeték nélküli kommunikációs eszköz, és használata az alábbi országokra és területekre korlátozott. Amennyiben a terméket az alább felsorolt országokon vagy területeken kívül használja, az a helyi törvények értelmében büntetést vonhat maga után.

Egyesült Államok, Kanada, Ausztria, Belgium, Bulgária, Horvátország, Ciprus, Cseh Köztársaság, Dánia, Észtország, Finnország, Franciaország, Németország, Görögország, Magyarország, Írország, Olaszország, Lettország, Litvánia, Luxemburg, Málta, Hollandia, Lengyelország, Portugália, Románia, Szlovákia, Szlovénia, Spanyolország, Svédország, Egyesült Királyság, Svájc, Izland, Liechtenstein, Ausztrália, Új-Zéland

Európa

Bluetooth és vezeték nélküli LAN:

A TOSHIBA TEC CORPORATION kijelenti, hogy a BT800 és a GS2100MIP megfelel az 2014/53/EU irányelv alapvető követelményeinek és egyéb vonatkozó előírásainak. Ez a készülék olyan rádiófrekvenciás sávot használ, amelyet az EU és az EFTA országok még nem szabványosítottak, és használható az EU és EFTA országokban.

USA

Ez az eszköz megfelel az FCC előírások 15. részének. A készüléket az alábbi két feltételnek megfelelően kell üzemeltetni:

- (1) az eszköz nem okozhat káros interferenciát, és
- (2) ennek az eszköznek túlnie kell minden interferenciát, beleértve a nem kívánatos működést okozó interferenciát is.

A gyártó által nem jóváhagyott módosítások vagy változtatások érvényteleníthetik a felhasználó jogosultságát a készülék használatára.

Kanada

A készüléket az alábbi két feltételnek megfelelően kell üzemeltetni:

- (1) az eszköz nem okozhat interferenciát, és
- (2) ennek az eszköznek túlnie kell minden interferenciát, beleértve a készülék nem kívánatos működését okozó interferenciát is.

Az engedélyköteles szolgáltatások rádió interferenciájának megelőzése érdekében ezt a készüléket a maximális árnyékolás értékében beltérben, az ablakoktól távol kell használni. A kültérben használt készülék engedélyköteles.

Taiwan **Vigyázat**

根據低功率電波輻射性電機管理辦法

Engedély nélkül semmilyen cég, vállalat vagy felhasználó nem módosíthatja a tanúsított kis teljesítményű frekvenciákkal üzemelő elektromos készülék eredeti jellemzőit és funkcióit vagy frekvenciáit, illetve nem növelheti a teljesítményét.

A kis teljesítményű frekvenciákkal üzemelő elektromos készülékek használata nem gyakorolhat hatást a navigációs biztonságra, illetve nem interferálhat a hivatalos kommunikációs eszközökkel. Ha bármilyen interferencia észlelhető, a készülék használatát fel kell függeszteni, amíg a hibát ki nem javítják, és az interferencia meg nem szűnik.

Biztonsága érdekében

A készüléket ne használja olyan helyen, ahol használata tilos lehet, például repülőgépen vagy kórházban. Ha nem ismeri a tiltott területeket, olvassa el a légitársaság vagy az egészségügyi intézmény útmutatásait.

A készülék befolyásolhatja a repülőgép-fedélzeti műszereket vagy az egészségügyi berendezéseket, amely súlyos balesethez vezethet.

Mivel a készülék a mobiltelefonokhoz képest különösen kisteljesítményű, nem okozhat interferenciát a szívritmus szabályozókkal és a defibrillátorokkal. Ugyanakkor, ha gyanítható, hogy a készülék bármilyen hatással van a szívritmus szabályozókra vagy defibrillátorokra, azonnal állítsa le a készülék használatát, és forduljon a TOSHIBA TEC értékesítési képviselőjéhez.

A készüléket ne szerelje szét, ne módosítsa, illetve ne javítsa. Ezzel sérülést okozhat. Ezenfelül, a készülék módosítása sérti a rádió berendezésekre vonatkozó törvényeket és előírásokat. A készülék javítása érdekében, kérjük forduljon a TOSHIBA TEC értékesítési képviselőjéhez.

A használatlalt kapcsolatos óvintézkedések

Ez a készülék más készülékekkel rádiófrekvenciás kommunikációt folytat. A telepítés helyétől, tájolásától, környezetétől stb. függően, a készülék kommunikációs teljesítménye csökkenhet, illetve befolyásolhat más készülékeket.

A készüléket tartsa távol a mikrohullámú készülékektől.

A mikrohullámú készülékek által kibocsátott rádiófrekvenciás interferencia csökkentheti a kommunikációs teljesítményt, illetve hibát okozhat a kommunikációban.

Mivel a Bluetooth és a vezeték nélküli LAN funkció ugyanazt a rádiófrekvenciás sávot használja, a rádióhullámok interferálhatnak egymással, amikor azokat egy időben használják, ezzel csökkenthet a kommunikációs teljesítményt, illetve megszakadhat a hálózati kapcsolat. Ha a kapcsolatban bármilyen problémát tapasztal, állítsa le a Bluetooth vagy a vezeték nélküli LAN használatát.

A készüléket ne használja fém asztalon vagy fém tárgyak közelében.

Ez csökkentheti a kommunikációs teljesítményt.

BT800 műszaki adatok

Bluetooth verzió	V4.0 Dual Mode
Frekvencia	2,402–2,480 GHz
Maximális sugárzás	1. osztály
Teljesítmény	+8 dBm az antennánál "
Vételi érzékenység	-89 dBm
Adatátviteli sebesség	Maximum 3 Mbps (akadálymentesen)
Kommunikációs távolság	3 m/360 fok (FP3D specifikáció szerint)
Tanúsítvány (modul)	US/FCC: SQGBT800, CANADA/IC: 3147A-BT800 ("FCC azonosítót tartalmaz: SQG-BT800" a tanúsítvány címkén) Európa: RE 2014/53/EU
Antenna műszaki adatok	Alkatrészszám: AT3216-B2R7HAA, Mfg.: ACX, kerámia típusú, Nyereség: 0,5 (dBi)

GS2100MIP műszaki adatok

Alapfelszereltség	IEEE802.11 b / g / n
Frekvencia	USA: 2,412–2,462 MHz ; EUROPE: 2,412–2,472 MHz
Térköz	5 MHz
Csatorna:	USA: 1–11 csatorna ; EURÓPA: 1–13 csatorna
Antenna	PCB Trace antenna (beépített modul) @2.0dBi
Kommunikációs sebesség/Moduláció	IEEE802.11b : 5,5 és 11 Mbps sebességű CCK moduláció ; DSSS moduláció 1 és 2 Mbps sebességű adatátvitelhez
	IEEE802.11g : 6, 9, 12, 18, 24, 36, 48 és 54 Mb/s sebességű OFDM modulációs sebesség
	IEEE802.11n : 1x1 egysávos, 20 MHz-es csatornák (1x1 HT20), 400/800ns GI, MCS0-7 7,2, 14,4, 21,7, 28,9, 43,3, 57,8, 65,0, 72,2 Mbps sebességű adatátvitel
Vételi érzékenység	802.11b -93dBm ; 802.11g -74dBm ; 802.11n -71dBm
Sugárzási teljesítmény	802.11b Typ. 17 dBm (50,12mW) 802.11g Typ. 14 dBm (25,12mW) 802.11n Typ. 12 dBm (15,85mW)

VIGYÁZAT!

1. A sérülések elkerülése érdekében ügyeljen arra, hogy a fedél nyitásakor és zárásakor az ujjja ne csússzon be.
2. Ne érjen a mozgó alkatrészekhez. Annak érdekében, hogy csökkentse annak kockázatát, hogy az ujjja, ékszerai, ruhája stb. a mozgó alkatrészek közé kerüljön, a mozgó alkatrészek leállításához kapcsolja ki a készüléket.

Biztonsági összefoglaló

A készülék kezelése és karbantartása során a személyi biztonság kiemelt fontosságú. A biztonságos kezeléshez szükséges figyelmeztetések és óvintézkedések a jelen kézikönyv részét képezik. A készülék kezelése vagy karbantartása előtt figyelmesen olvasson el minden, az ebben a kézikönyvben, valamint a nyomtató külsőjén és belsején feltüntetett figyelmeztetést és óvintézkedést.

Ne kísérelje meg a készülék javítását. Ha olyan meghibásodás történik, amely a jelen kézikönyvben ismertetettek alapján nem orvosolható, kapcsolja ki a készüléket, majd segítségért forduljon a hivatalos TOSHIBA TEC képviselőhöz.

Biztonsági óvintézkedések

Ez a felhasználói kézikönyv, valamint az Ön által vásárolt termékek (készülékek) olyan jelzéseket tartalmaznak, amelyeket szem előtt kell tartani a készülék biztonságos használata, illetve a személyi sérülések és vagyoni károk megelőzése érdekében. Ezeknek a jelzéseknek és szimbólumoknak a jelentését az alábbiak ismertetik.

A felhasználói kézikönyv elolvasása előtt tekintse meg és tanulmányozza ezeket a jelzéseket.

Óvintézkedések

Az alábbi óvintézkedések nyújtanak segítséget a készülék megfelelő működésének biztosításához.

- (1) Kerülje az olyan helyeket, ahol az alábbi kedvezőtlen feltételek vannak:

*A műszaki adatok által előírtól eltérő hőmérséklet

*Magas páratartalom

*Közvetlen napfény

*Túlzott mértékű rázkódás

- (2) Tisztításához a burkolatot száraz puha ronggyal vagy enyhén mosószeres vízzel megnedvesített ronggyal törölje le. SOSE HASZNÁLJON HÍGÍTÓT VAGY BÁRMILYEN EGYÉB AGRESSZÍV OLDÓSZERT a műanyag burkolaton.
- (3) KIZÁRÓLAG A TOSHIBA TEC ÁLTAL ELŐÍRT nyomtatószalagot használjon.
- (4) A nyomtatószalagokat NE TÁROLJA olyan helyen, ahol közvetlen napfénynek, magas hőmérsékletnek, magas páratartalomnak, pornak vagy gázoknak lehetnek kitéve.
- (5) A nyomtató memóriájában tárolt adatok a nyomtató meghibásodása esetén elveszhetnek.
- (6) A készülék működése közben NE nyissa ki a felső fedelet vagy az akkumulátor fedelet. Ezzel leállítja a nyomtató működését.
- (7) A nyomtatott címkék vagy bizonylatok felületét NE karcolja meg éles tárggyal.
- (8) Mindig árnyékolt csatoló kábelt használjon.

VIGYÁZAT!

1. Ez a kézikönyv sem egészében sem részben nem másolható a TOSHIBA TEC előzetes írásos engedélye nélkül.
2. A jelen kézikönyv tartalma értesítés nélkül megváltoztatható.
3. A kézikönyvvel kapcsolatos kérdéseivel forduljon a helyi hivatalos szervizképviselethez.



FIGYELMEZTETÉS

Ez azt jelzi, hogy halál vagy súlyos sérülés kockázata áll fenn, ha a készüléket ezen jelzés figyelmen kívül hagyásával kezelik.

- Ha a készülék belsejébe víz vagy más folyadék kerül, kapcsolja ki a készüléket. Ha ebben az állapotban használja tovább a készüléket, az tüzet vagy elektromos áramütést okozhat.
- Ha a készülék burkolata leesés vagy ütés hatására megsérül, kapcsolja ki a készüléket. Ha ebben az állapotban használja tovább a készüléket, az tüzet vagy elektromos áramütést okozhat.
- A készüléket ne tegye ki folyamatos napfény vagy magas hőmérséklet hatásának, mivel ez tüzet okozhat.
- Ne távolítsa el a készülék burkolatait, és a készüléket ne módosítsa. Ha így tesz, tüzet vagy elektromos áramütést okozhat.
- A készüléktől tartsa távol a vizet, kerülje a készülék nedves kézzel történő kezelését, illetve nedves ronggyal történő tisztítását. Ennek elmulasztása tüzet vagy elektromos áramütést okozhat.
- A készüléket ne törölje le hígítóval vagy egyéb agresszív oldószerrel megnedvesített ronggyal, mivel ezt tüzet vagy elektromos áramütést okozhat.
- A készülék tisztításához NE HASZNÁLJON olyan tisztító sprayt, amelyben gyúlékony gáz van, mivel ez tüzet okozhat.
- Kizárólag az előírt akkumulátort használja. Ennek elmulasztása tüzet vagy elektromos áramütést okozhat.
- A nem megfelelően kicserélt akkumulátor robbanásveszélyes. Az akkumulátort kizárólag a TOSHIBA TEC Corporation által gyártott B-FP803-BT-R 7.4V 2500mAh lítium-ion vagy B-FP803-BTH-QM-R 7.2V 2500mAh lítium-ion akkumulátorral használja. Az akkumulátorokat a gyártó utasításainak megfelelően ártalmatlanítsa.
- Az akkumulátort ne szerelje szét és ne módosítsa, mivel az egy védelmi rendszerrel rendelkezik. Ha így tesz, azzal a védelmi rendszert tönkre teheti, ami az akkumulátort felmelegedését, robbanását vagy felgyulladását okozza.
- Ha az akkumulátort nedvesség éri, szárítsa meg teljesen. A nedves akkumulátor használata tüzet vagy elektromos áramütést okozhat.
- Az akkumulátorok használata során tartsa szem előtt az alábbiakat, ellenkező esetben azok felmelegedhetnek, felrobbanhatnak vagy felgyulladhatnak.
 - Az akkumulátort ne dobja tűzbe, ne melegítse fel sütő vagy mikrohullámú sütő használatával.
 - Ne helyezze be az akkumulátort felcserélt pólusokkal.
 - Az akkumulátor érintkezőit ne zárja rövidre fém tárgyakkal. Az akkumulátort ne hordozza vagy tárolja együtt fém tárgyakkal, mint a nyakláncok, hajtűk stb.
 - Az akkumulátorba ne szúrjon tűt, ne üsse kalapáccsal, ne lépjen rá és ne ejtse le.
 - Ne forrassa az akkumulátort.
 - Az akkumulátort ne hagyja olyan helyen, ahol a hőmérséklet magasabb mint 50°C, mint például autó belsejében vagy közvetlen napfénynek kitéve.



VIGYÁZAT

Ez azt jelzi, hogy személyi sérülés vagy anyagi kár kockázata áll fenn, ha a készüléket ezen jelzés figyelmen kívül hagyásával kezelik.

- Tartsa távol a nyílt lángtól vagy egyéb hőforrástól. Ennek elmulasztása tüzet vagy a készülék meghibásodását okozhatja.
- Ne ejtse le vagy üsse meg a készüléket, mivel ez a készülék meghibásodását okozhatja.
- Villámláskor kapcsolja ki és tegye el a készüléket, mivel ez elektromos áramütés vagy a készülék meghibásodásának veszélyével jár.
- Kerülje az olyan helyeket, ahol a hőmérséklet gyorsan változik, mivel ez páralecsapódást okozhat, ami elektromos áramütést vagy a készülék meghibásodását okozhatja.
- Ne sértse meg éles tárggyal a nyomtatófejet, a nyomólemezt vagy a leválasztó görgőt. Ezzel a készülék meghibásodását okozhatja.
- A nyomtatófej elemhez ne érintsen kemény tárgyat. Ezzel a készülék meghibásodását okozhatja.
- Kizárólag az előírt nyomtatószalagot használja. Ennek elmulasztása a készülék meghibásodását okozhatja.
- Az akkumulátor cseréje előtt kapcsolja ki a készüléket, ellenkező esetben a készülék meghibásodhat.
- Az akkumulátort ne töltsé nyílt láng közelében vagy közvetlen napfényben. A magas hőmérséklet aktiválhatja az akkumulátor sérülés védelmi rendszerét, ami letilthatja a töltést, illetve az akkumulátor túlmelegedését, felrobbanását vagy felgyulladását okozhatja.
- Ha a készüléket hosszabb ideig nem használja, távolítsa el az akkumulátort. Ennek elmulasztása a készülék meghibásodását okozhatja.
- Az akkumulátort tartsa nyílt lángtól, hőforrástól vagy egyéb magas hőmérsékletű helytől távol. Ennek elmulasztása az akkumulátor túlmelegedését vagy felgyulladását okozhatja.
- Az akkumulátort ne erőltesse a készülékbe vagy az akkumulátor töltőbe. Ezzel az akkumulátor túlmelegedését, felrobbanását vagy felgyulladását okozhatja. Ellenőrizze a helyes polaritást.
- Az akkumulátort ne csatlakoztassa hálózati feszültségre vagy autós szivargyújtóra, mivel ez az akkumulátor túlmelegedését vagy felgyulladását okozhatja.
- Mivel a B-FP803-BT-R és a B-FP803-BTH-QM-R sorozatú akkumulátorok kizárólag a B-FP3D-GS és a B-FP3D-GH sorozatú nyomtatókhoz készültek, az akkumulátorokat ne használja más készülékekben. Ha így tesz, azzal az akkumulátor károsodását, illetve az akkumulátor teljesítményének és élettartamának csökkenését okozhatja.

Alkatrésznevek

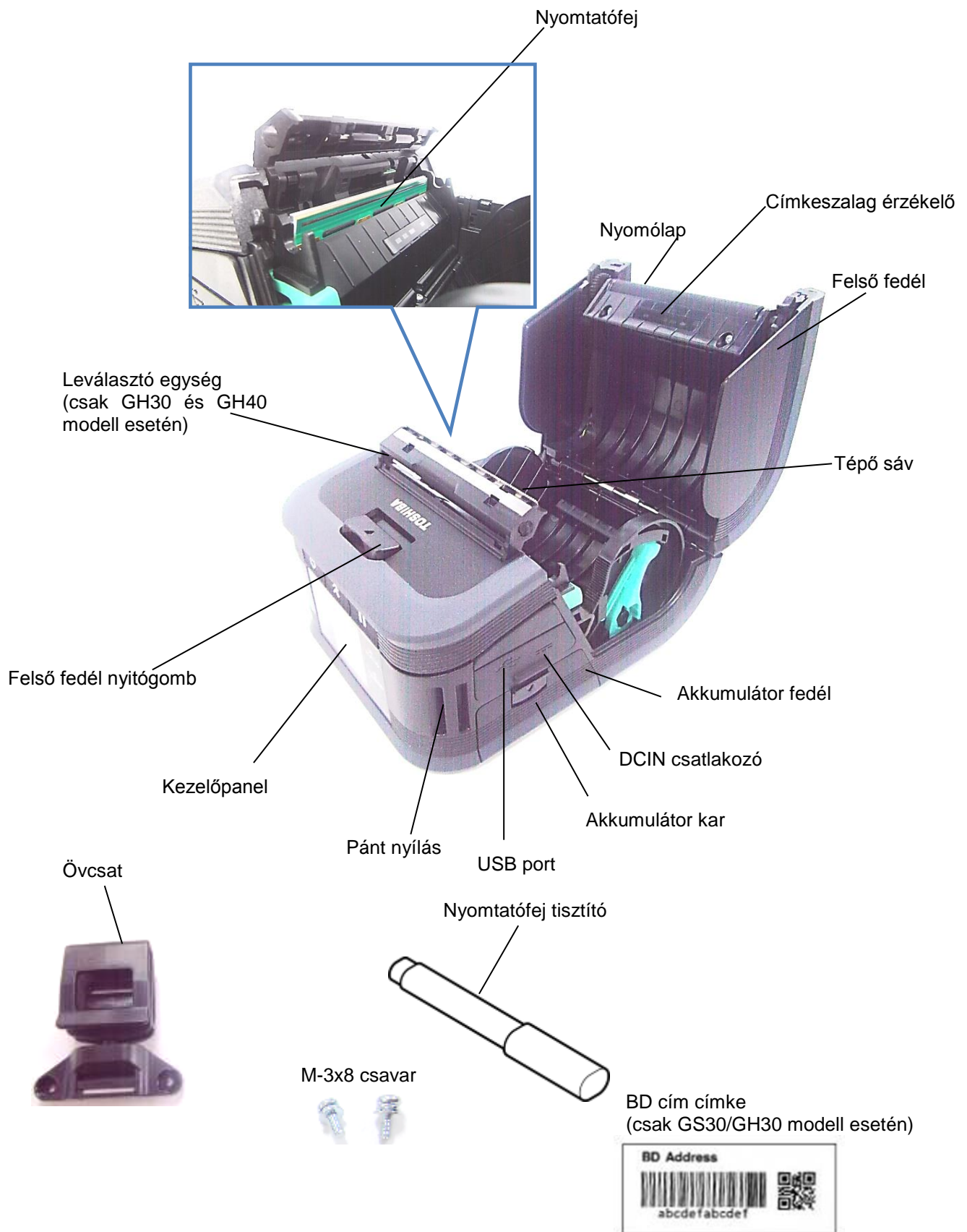

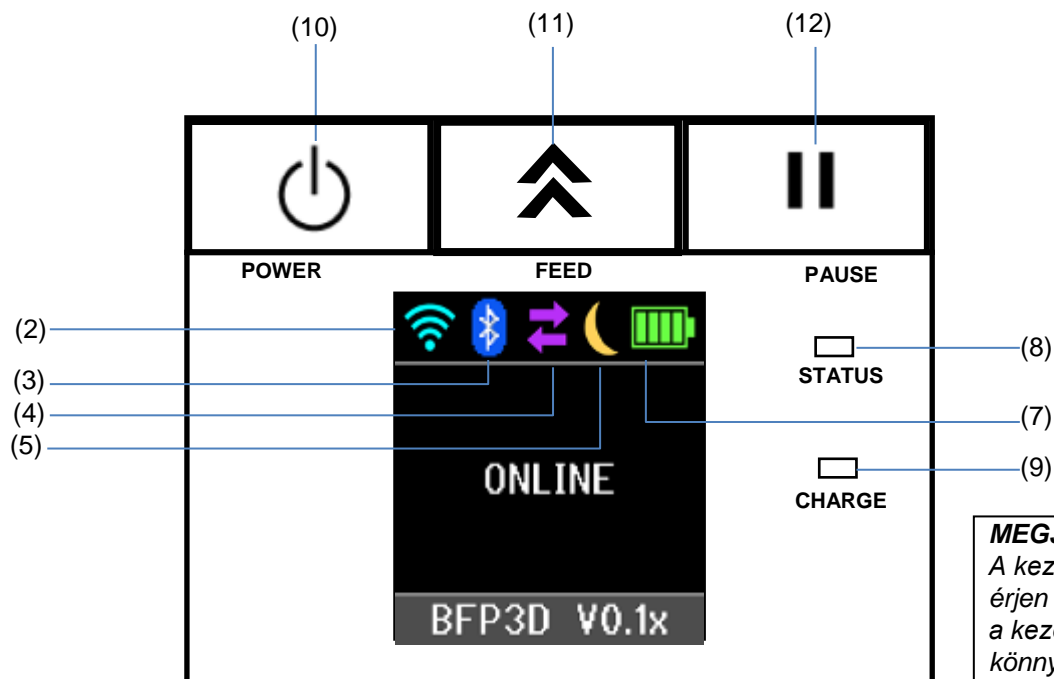

A kezelőpanel funkciói



MEGJEGYZÉS:
A kezelőpanelhez ne érjen éles tárgy, mivel a kezelőpanel felszíne könnyen megsérül.

Szám	Név/Ikon	Funkció	
(1)	Folyadékkristályos kijelző	A nyomtató állapotát jelző ikonok, mint a rádiójel erősség, akkumulátorszint stb. A nyomtató állapotának kijelzése alfanumerikus karakterekkel vagy szimbólumokkal.	
	LCD üzenetkijelző	ON LINE	A nyomtató készen áll a gazdaszámítógép által kiadott parancs fogadására.
		PAUSE	A nyomtató szüneteltetett állapotban van. Amikor a nyomtató nyomtatás közben szüneteltetve van, a még ki nem nyomtatott címkék száma látható.
		COVER OPEN	A felső fedél nyitva van.
		LBL PRESENT ****	A nyomtató várakozik a nyomtatott címke eltávolítására a szalagkimenetről. A "****" jelzi a nem nyomtatott címke mennyiségét.
		WAITING(XXXX)	A nyomtató várakozik az akkumulátor feszültségének visszaállítására vagy a nyomtatófej, illetve a motor megnövekedett hőmérsékletének csökkenésére.
(2)	WLAN jelerősség	A WLAN jel erősségét jelzi 4 szinttel	
(3)	Bluetooth	Bluetooth csatlakoztatva	Bluetooth csatlakozási állapotot jelzi
		Bluetooth Nincs csatlakoztatva	
(4)	Adatátvitel	A nyomtató által fogadott adatok	Az adatátvitel állapotát jelzi.
		A gazdaszámítógépre küldött adatok	

(5)	Alvás	 Akkor jelenik meg, amikor a nyomtató energiatakarékos üzemmódban van.
(6)	Hiba	 Akkor jelenik meg, ha a nyomtatón hiba történik.
(7)	Akkumulátor szint	Az akkumulátor töltöttségét jelzi 5 szinttel.
(8)	STATUS jelzőfény	Zöld, piros vagy sárga színnel világítva vagy villogva jelzi a nyomtató állapotát. <ul style="list-style-type: none"> • Folyamatos zöld: Normál állapot • Folyamatos sárga: Alacsony akkumulátor szint figyelmeztetés (működőképes) • Folyamatos piros: Alacsony akkumulátorszint • Villogó zöld vagy sárga: Kommunikáció vagy belső feldolgozás van folyamatban, illetve egy nyomtatott címke várakozik az eltávolításra. • Villogó piros: Hibaállapot
(9)	CHARGE jelzőfény	Sárga színnel világít, amikor az akkumulátor töltés alatt áll, és kialszik, amikor az akkumulátor töltése befejeződött.
(10)	[POWER] gomb	A nyomtató be- és kikapcsolására szolgál. A nyomtató bekapcsolása Amikor a nyomtató ki van kapcsolva, tartsa néhány másodpercig nyomva a POWER gombot. Amikor az LCD kijelzőn megjelenik az „ONLINE” felirat, a nyomtató készen áll. A nyomtató kikapcsolása Tartsa lenyomva a POWER gombot, amíg az LCD kijelző ki nem kapcsol.
(11)	[FEED] gomb	A nyomtatószalag adagolása vagy az előzőleg nyomtatott adatok újranyomtatása. A [FEED] gomb funkciója a kiadási üzemmódtól függően változó.
(12)	[PAUSE] gomb	A szalagkiadás átmeneti leállítása és a nyomtatás újraindítása. Ez a nyomtató visszaállítására használható tisztítás vagy hiba törlése után.

Az akkumulátor behelyezése

FIGYELMEZTETÉS!

1. Ha az akkumulátor szivárog, füstöt vagy kellemetlen szagot áraszt, azonnal hagyja abba a használatát és tartsa nyílt lángtól távol. Ennek elmulasztása robbanást vagy tüzet okozhat.
2. Az egyesült Államokban a lítium-ion akkumulátorokat abba az üzletbe kell visszavinni, ahol a készüléket vásárolta. (csak az Egyesült Államok számára)
3. A LÍTIUM-ION AKKUMULÁTOROK MEGFELELŐ ÁRTALMATLANÍTÁSA
Vigyázat: A sérült vagy szivárgó akkumulátorokat ne kezelje.
4. A sérülés elkerülése érdekében ügyeljen arra, hogy az akkumulátort ne ejtse a lábára.

Az akkumulátor fedél kinyitásához nyomja meg az akkumulátor kart, és az akkumulátort helyezze be teljesen a nyomtatóba. Az akkumulátort az akkumulátor fedél rögzíti.

Ügyeljen az akkumulátor helyes polaritására.

MEGJEGYZÉS:

- Kizárólag a B-FP3D sorozatú nyomtatókhoz tervezett és gyártott akkumulátorokat használjon:
B-FP803-BT-R (B-FP3D-GS sorozathoz)
B-FP803-BTH-QM-R (B-FP3D-GH sorozathoz)
- Amikor kicsomagolja a mellékelt akkumulátort, az nincs teljesen feltöltve. Kérjük, használat előtt töltsse fel az akkumulátort egy opcionális akkumulátor töltővel, vagy helyezze az akkumulátort a nyomtatóba, és csatlakoztassa az opcionális adaptert.

◆ Egy rekeszes akkumulátor töltő:	B-EP800-CHG-QM-R
◆ 6 rekeszes akkumulátor töltő:	B-EP800-CHG6-QM-R
◆ Váltóáramú adapter:	B-EP800-AC-QM-R
◆ Szivargyújtós adapter:	B-EP802-DC12-QM-R
◆ Egyenáramú adapter:	B-EP800-DC48-QM-R
◆ Egyenáramú csatlakozó adapter:	B-FP800-DCJA-QM-R

VIGYÁZAT!

A fentiekén kívül NE CSATLAKOZTASSON semmilyen egyéb eszközt a nyomtatóra.

[B-FP3D sorozat]

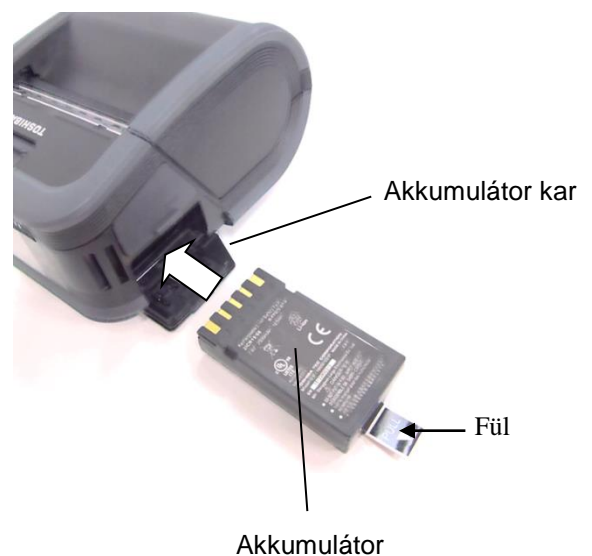

Az akkumulátor eltávolítása

Az akkumulátor kart nyomja le a nyíllal jelzett irányba, és a fület meghúzva távolítsa el az akkumulátort a nyomtatóból.

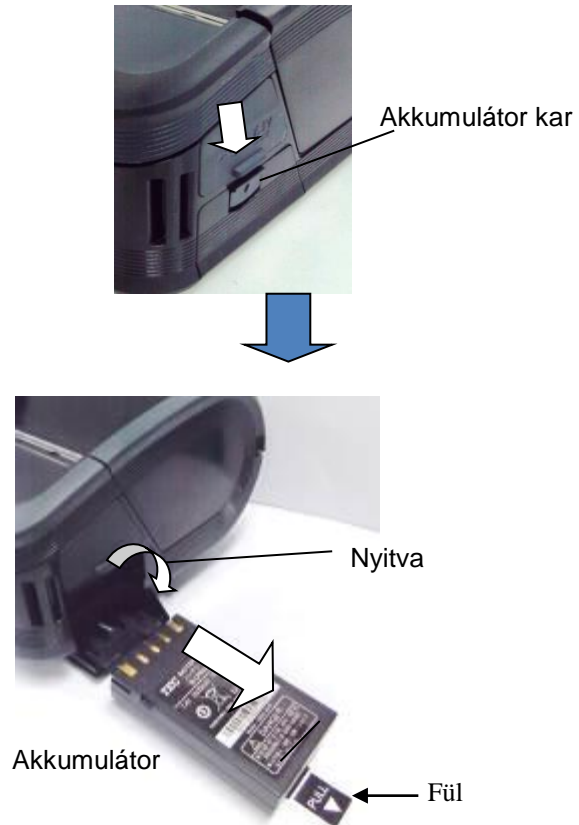

Az akkumulátor töltése az opcionális adapterrel

Amikor az akkumulátort a nyomtatóba behelyezve tölti az opcionális váltóáramú adapterrel, szivargyújtós adapterrel vagy az egyenáramú adapterrel, az adapter csatlakozóját csatlakoztassa a nyomtató DCIN csatlakozójára.

MEGJEGYZÉS:

Részletekért lásd az adott opcionális adapter felhasználói kézikönyvét.

Ha opcionális akkumulátor töltőt használ, lásd az adott akkumulátor töltő modell felhasználói útmutatóját.

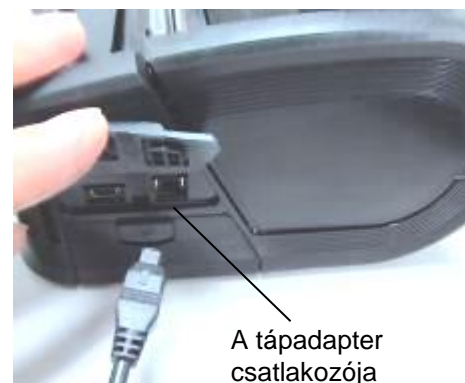

A nyomtatószalag betöltése

1. A felső fedél kinyitására nyomja meg a felső fedél nyitó gombját.

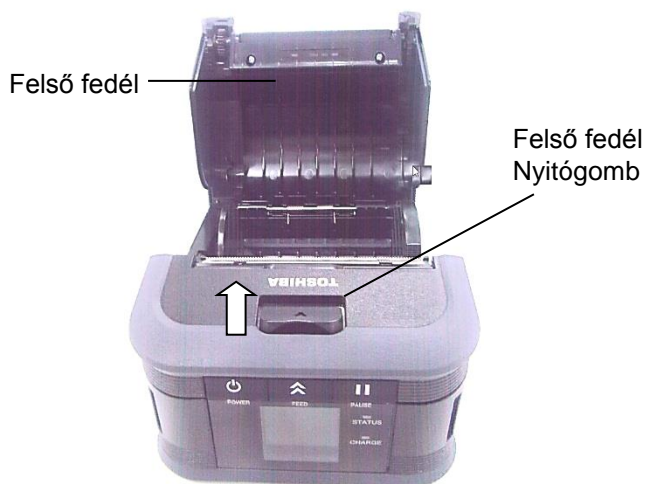

VIGYÁZAT!

A nyomtatófej közvetlenül a nyomtatás után forró, a nyomtatószalag betöltése előtt hagyja lehűlni.

2. A papírvetítő kart mozgassa a kezelőpanel felé, és a papírvetítőt mozgassa kifelé.

MEGJEGYZÉS:

A papírvetítőt ne mozgassa a papírvetítő kar kioldása nélkül. Ezzel eltörheti a papírvetítőt.

3. Helyezzen nyomtatószalagot a nyomtatóba. A nyomtatóban csak külső tekercselésű nyomtatószalag használható.

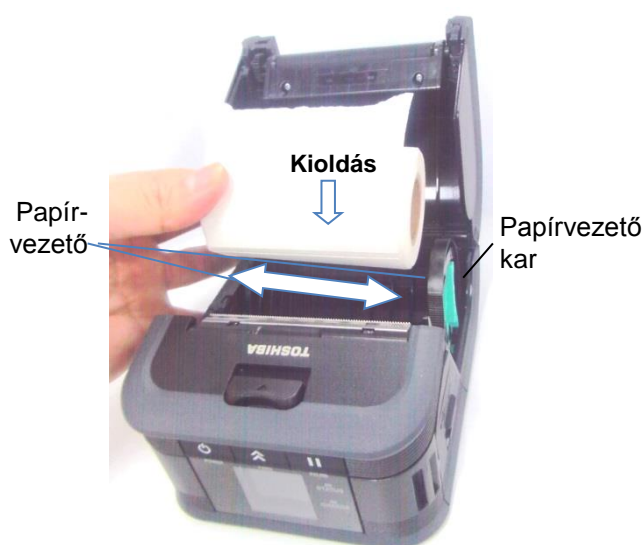

MEGJEGYZÉS:

A tépő sávval óvatosan dolgozzon. A széle éles.

4. A papírvetítőt igazítsa a szalagtekercs szélességéhez.

5. A papírvetítő rögzítéséhez a papírvetítő kart nyomja vissza.

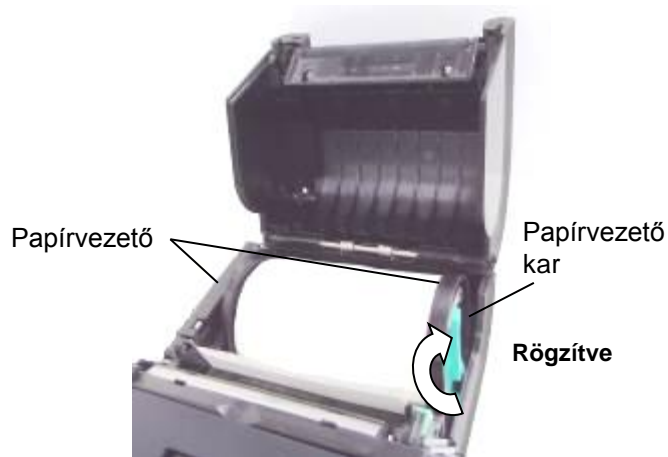

6. A nyomtatószalag felső végét húzza a kezelőpanel felé, és a szalag gyűrődéseinek kisimításával zárja le a felső fedelet.

Felső fedél



MEGJEGYZÉS:

- Kérjük, kizárólag a TOSHIBA TEC által jóváhagyott nyomtatószalagot használjon. A Toshiba TEC nem vállal felelősséget az egyéb szalagok használatával történő nyomtatás eredményeiért.
- Nyomtatószalag rendelése érdekében forduljon a legközelebbi TOSHIBA TEC képviselőhöz.

Leválasztóegység használata előtt (csak GH30, GH40 modellek esetén)

Ha leválasztó üzemmódba szeretné kiadni a címkéket, az öntapadó címketekercs betöltése előtt húzza ki a leválasztó görgőt.

1. Nyissa ki a felső fedelet, és a kart nyomja a nyíllal jelzett irányba.

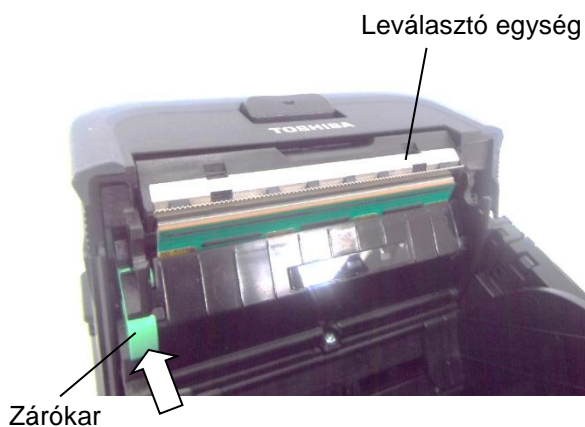

2. Ezzel előugrik a leválasztó egység. Az öntapadó szalagtekercs betöltéséhez lásd „A nyomtatószalag betöltése” című részt az előző oldalon.

Leválasztó egység



■ A leválasztó görgő elrakása

1. A leválasztó görgő egységet óvatosan nyomja le, és a nyíllal jelzett irányban nyomja a nyomtatóba, amíg az a helyére nem kattann.



Leválasztó egység



MEGJEGYZÉSEK:

1. A leválasztó görgő közepét **NE HÚZZA MEG erősen**. Ezzel eltörheti a leválasztó görgőt.
2. A leválasztó görgő meghúzását vagy a nyomtatóba történő betolását ne erőltesse, ellenkező esetben a leválasztó görgő eltörhet.
3. A tépő sávval óvatosan dolgozzon. A széle éles.

A tartozékok felszerelése

VIGYÁZAT!

1. Ügyeljen arra, hogy ne ejtse le a nyomtatót, amikor a derekára rögzíti, vagy átveti a vállán.
2. A nyomtató övre történő rögzítése esetén az öv maximum 40 mm széles lehet. Más övek használata esetén a nyomtató leeshet.

■ Övcsat

Ha a nyomtatót az övén szeretné használni, először rögzítse a mellékelt övcsatot a nyomtató hátuljára.

1. Az övcsatot rögzítse a nyomtató hátuljára a két csavar használatával.

MEGJEGYZÉS:

Csak a mellékelt csavarokat használja az övcsat rögzítéséhez. Más csavarok használata károsíthatja a nyomtató belsejét.

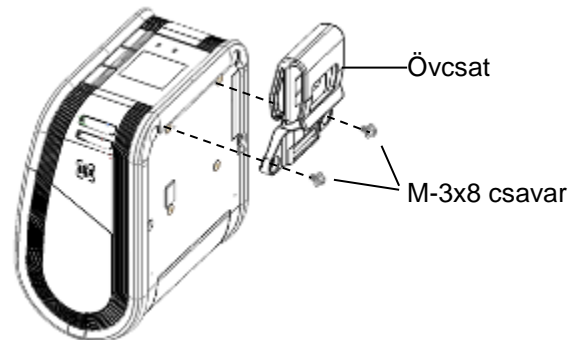

2. Az övcsatot rögzítse az övére.

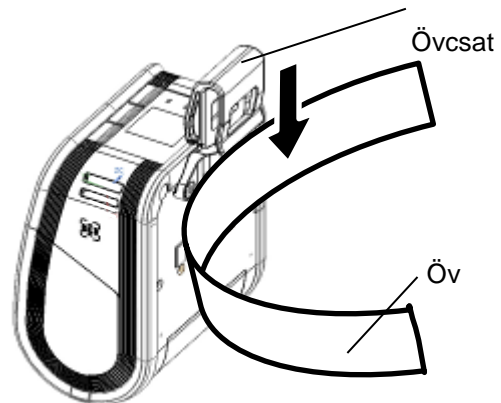

■ Vállpánt (opció)

Kövesse az alábbi műveleteket az opcionális vállpánt (B-EP900-SS-QM-R) rögzítéséhez a nyomtatóra.

1. A vállpánt egyik végét vezesse át a nyomtató elején lévő pánt nyíláson.
2. A vállpánt egyik végét vezesse át a csaton. A csatot csúsztatva állítsa be a vállpánt hosszát.
3. Tegye ugyanezt a vállpánt másik végével.

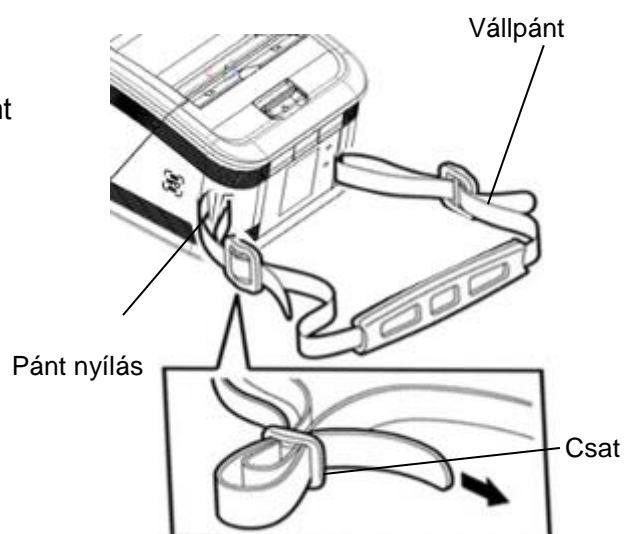

Adatátvitel

■ USB

1. Kapcsolja be a gazdaszámítógépet és indítsa el a rendszert.
2. Kapcsolja be a nyomtatót, és csatlakoztasson USB kábelt a nyomtatóra.
3. Az USB kábelt csatlakoztassa a gazdaszámítógépre.
4. A gazdaszámítógépről küldje el az adatokat a nyomtatóra.

MEGJEGYZÉS:

- A csatolókábelre vonatkozó részletekért forduljon a legközelebbi TOSHIBA TEC képviselőhöz.
- Az USB kábel lecsatlakoztatásakor kövesse a gazdaszámítógép utasításait.

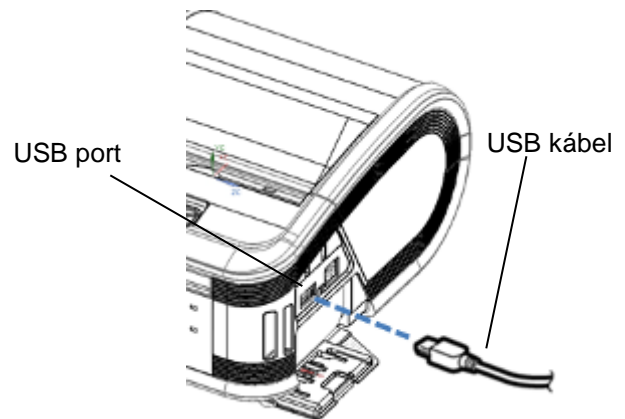

■ Vezeték nélküli

1. Bluetooth használata esetén a nyomtató ne legyen messzebb 3 méternél a gazdaszámítógéptől. Vezeték nélküli LAN esetén a nyomtatót tegye a vezeték nélküli hálózat lefedettségi területén belülre.
2. Kapcsolja be a nyomtatót és a gazdaszámítógépet, és a gazdaszámítógépről küldje el az adatokat a nyomtatóra.

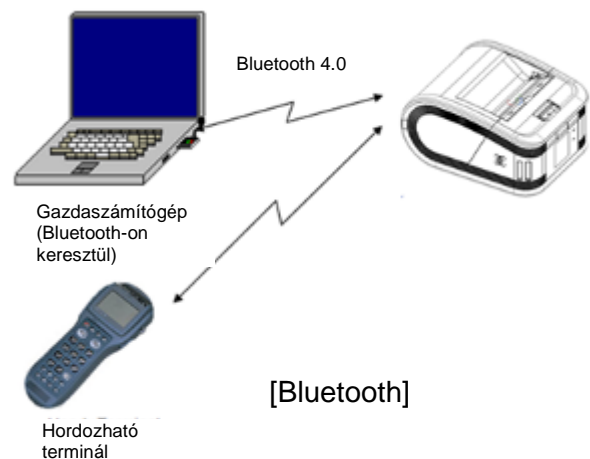

MEGJEGYZÉS:

- A nyomtató használata előtt olvassa el „A vezeték nélküli kommunikációs eszközök kezelésére vonatkozó óvintézkedések” című részt.
- Győződjön meg arról, hogy nincs akadály a nyomtató és a gazdaszámítógép között. Az akadályok sikertelen kommunikációt okozhatnak.

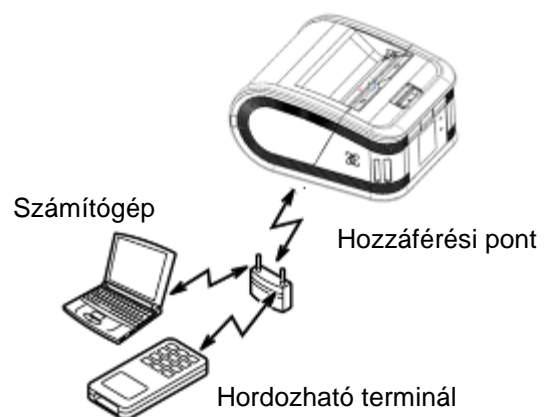

A rádiókapcsolatot az üzemi környezet befolyásolhatja. Különösen a fém akadályok, fémpor, vagy fém falakkal körbevett helyek akadályozhatják a kommunikációt.

A hozzáférési pontok telepítési helyére vonatkozó részletekért forduljon a legközelebbi TOSHIBA TEC képviselőhöz.

Napi karbantartás

A nyomtató kiváló minőségű nyomtatásának megőrzése érdekében rendszeresen tisztítani kell.

VIGYÁZAT!

- A nyomtatófej és különböző görgők tisztításához **NE HASZNÁLJON** éles tárgyakat, mivel ez nyomtatási hibát vagy a nyomtató meghibásodását okozhatja.
- **SOHA NE HASZNÁLJON** semmilyen agresszív oldószert, mint a hígító vagy benzin, mivel ez nyomtatási hibát vagy a nyomtató meghibásodását okozhatja.
- A nyomtatófej egységhez ne nyúljon pusztán kézzel, mivel a statikus feszültség a nyomtatófej károsodását okozhatja.
- A nyomtatófej közvetlenül a nyomtatás után forró. A karbantartás megkezdése előtt hagyja lehűlni.

■ Nyomtatófej

Nyomtatófej tisztító tollal törölje le a nyomtatófej elemét.

Ha linerless címkéket használ, minden vagy minden második szalagtekerecs használata után törölje le a nyomtatófejről a maradék ragasztóanyag okozta szennyeződést.

MEGJEGYZÉS:

A tépő sávval óvatosan dolgozzon. A széle éles.

Nyomtatófej elem

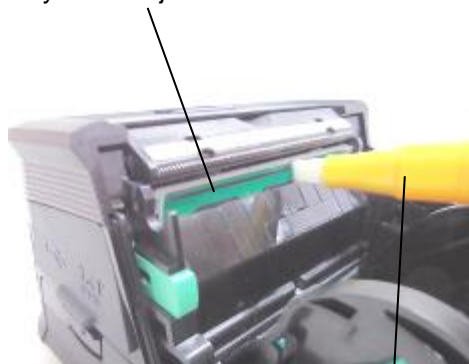

Nyomtatófej tisztító toll

■ Nyomólap és leválasztó tengely

A nyomólapot a nyomólapot elforgatva törölje le egy tiszta etilalkohollal enyhén megnedvesített puha ronggyal.

A leválasztó tengelyt törölje le tiszta etilalkohollal enyhén megnedvesített ronggyal.

A linerless címkékészlet nyomólapja ugyanígy tisztítandó. A tisztítást minden vagy minden második szalagtekerecs használata után el kell végezni.

Nyomólap

Leválasztó tengely



■ Szalagérzékelő ablak és szalagútvonat

Távolítsa el a port és a koszt a szalagérzékelő ablakból egy kereskedelmi fogalomban kapható puha száraz kefével.

A szalagútvonatot tisztítsa meg egy puha száraz ronggyal.

Ha linerless címkéket használ, minden vagy minden második szalagtekerccs használata után törölje le a nyomtatószalag vezetőkről a maradék ragasztóanyag okozta szennyeződést.

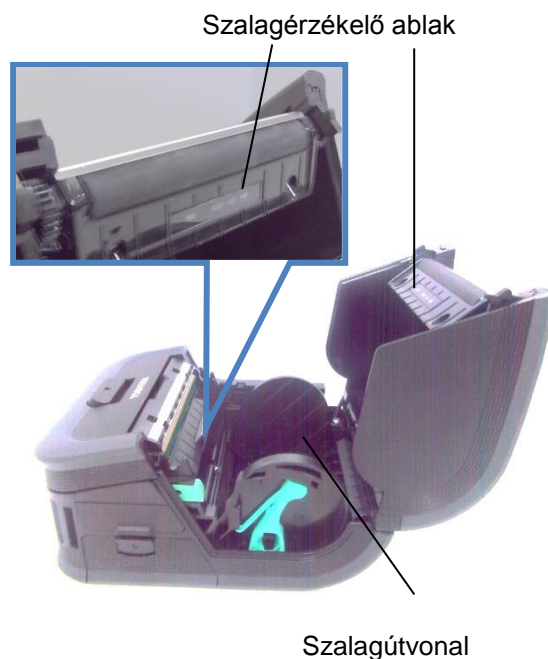

■ Felső fedél és kezelőpanel

A fedelet és a kezelőpanelt törölje le tiszta etilalkohollal enyhén megnedvesített ronggyal.

Távolítsa el a koszt és ragasztóanyag maradványokat a szalagkimenetről egy tiszta etilalkohollal enyhén megnedvesített tisztópálcikával.

Ha linerless címkéket használ, minden vagy minden második szalagtekerccs használata után törölje le a felső fedélről és a szalagkimenetről a maradék ragasztóanyag okozta szennyeződést.



Hibaelhárítás

Ha a készülék működése során probléma merül fel, olvassa el az alábbi hibaelhárítási útmutatót és tegye meg a javasolt hibajavító lépéseket.

Ha az alábbi javaslatok segítségével nem tudja megoldani a problémát, ne próbálja meg megjavítani a készüléket. Kapcsolja ki a nyomtatót, távolítsa el az akkumulátort, majd segítségért forduljon a TOSHIBA TEC szervizképviselőhöz.

Ha hibaüzenet jelenik meg.

Amikor hibaüzenet jelenik meg, kövesse az utasításokat, majd nyomja meg a [PAUSE] gombot. A hibát a rendszer törli.

Hibaüzenet	Ok	Megoldás
COMMS ERROR	A kommunikáció során paritás hiba vagy keretképzési hiba történt.	Kapcsolja ki a nyomtatót, majd kapcsolja be. A gazdaszámítógépről küldje el újra az adatokat a nyomtatóra. Ha a probléma újra felmerül, kapcsolja ki a készüléket, és forduljon a TOSHIBA TEC szervizképviselőhöz.
PAPER JAM	A címkeszalag nincs megfelelően betöltve.	Töltse be megfelelően a nyomtatószalagot.
	A szalag elakadt a nyomtatóban.	Távolítsa el az elakadt szalagot, és töltse be megfelelően a szalagot. Nyomja meg a [PAUSE] gombot.
	A nyomtatószalag nem adagolódik megfelelően.	Töltse be megfelelően a szalagot és nyomja meg a [PAUSE] gombot.
	A fénytűkröződés érzékelő nem érzékeli a fekete jelzéseket.	Töltse be a megfelelő, fekete jelzéssel ellátott a szalagot és nyomja meg a [PAUSE] gombot.
NO PAPER	A jeladó érzékelő nem érzékeli megfelelően a címkék közötti rést.	Töltse be a megfelelő nyomtatószalagot. Ha a probléma nem szűnik meg, állítsa be a küszöbértéket.
	A nyomtatóból kifogyott a szalag.	Töltsön be új szalagtekercset, és nyomja meg a [PAUSE] gombot.
COVER OPEN	A felső fedél nyitva van.	Zárja be a felső fedelet.
HEAD ERROR	A nyomtatófej elemének egy része törött.	Kapcsolja ki a nyomtatót, forduljon a TOSHIBA TEC képviselőhöz, és kérjen csere nyomtatófejet.
FLASH WRITE ERROR	Flash memória írási hiba történt.	Kapcsolja ki a nyomtatót, majd kapcsolja be. A gazdaszámítógépről küldje el újra az adatokat a nyomtatóra. Ha a probléma újra felmerül, kapcsolja ki a készüléket, és forduljon a TOSHIBA TEC szervizképviselőhöz.
FORMAT ERROR	Flash memória formázási hiba történt.	Kapcsolja ki a nyomtatót, majd kapcsolja be. A gazdaszámítógépről küldje el újra az adatokat a nyomtatóra. Ha a probléma újra felmerül, kapcsolja ki a készüléket, és forduljon a TOSHIBA TEC szervizképviselőhöz.

Hibaüzenet	Ok	Megoldás
FLASH MEMORY FULL	A Flash memória nem rendelkezik elegendő szabad helyel az adatok tárolásához.	Kapcsolja ki a [POWER] gombot, majd kapcsolja be. Tárhely felszabadítása érdekében formázza újra a memóriát, majd az adatokat küldje el újra a gazdaszámítógépről a nyomtatóra. Ha a probléma újra felmerül, kapcsolja ki a készüléket, és forduljon a TOSHIBA TEC szervizképviselőhöz.
LOW BATTERY	A hátralévő akkumulátor kapacitás alacsony.	Kapcsolja ki a nyomtatót, és az akkumulátort cserélje ki egy teljesen feltöltöttre.
EXCESS HEAD TEMPERATURE	A nyomtatófej hőmérséklete elérte az üzemi hőmérséklet felső határát.	Állítsa le a nyomtatást, és várja meg, amíg a nyomtató automatikusan vissza nem áll. Ha a probléma újra felmerül, kapcsolja ki a készüléket, és forduljon a TOSHIBA TEC szervizképviselőhöz.
AMBIENT TEMP ERROR	A környezeti hőmérséklet elérte az üzemi hőmérséklet felső határát.	Állítsa le a nyomtatást, amíg a környezeti hőmérséklet vissza nem esik a nyomtató üzemi hőmérsékleti tartományába.
BATTERY TEMP ERROR	Az akkumulátor különösen magas hőmérsékletű.	Kapcsolja ki a nyomtatót, ha csatlakoztatva van, csatlakoztassa le a tápadaptert, és várja meg, amíg az akkumulátor hőmérséklete vissza nem esik a nyomtató üzemi hőmérsékleti tartományába.
HIGH VOLT. ERROR	Az akkumulátor feszültsége rendellenes.	Kapcsolja ki a nyomtatót, távolítsa el az akkumulátort, helyezze vissza, és kapcsolja be a nyomtatót. Ha a probléma újra felmerül, kapcsolja ki a készüléket, és forduljon a TOSHIBA TEC szervizképviselőhöz.
CHARGE ERROR	Hiba történt az akkumulátor töltése közben.	Az akkumulátor elhasználódhatott. Az akkumulátort cserélje újra.
Példa parancshibára PC001;0A00,0300,	Ha parancshiba történik, az LCD felső sorában egy maximum 16 számjegyű alfanumerikus szám vagy egy szimbólum jelenik meg.	Kapcsolja ki a nyomtatót, majd kapcsolja be. A gazdaszámítógépről küldje el újra az adatokat a nyomtatóra. Ha a probléma újra felmerül, kapcsolja ki a készüléket, és forduljon a TOSHIBA TEC szervizképviselőhöz.
Egyéb hibaüzenetek	Hardver vagy szoftver hiba történt.	Kapcsolja ki a nyomtatót, majd kapcsolja be. Ha a probléma újra felmerül, kapcsolja ki a készüléket, és forduljon a TOSHIBA TEC szervizképviselőhöz.

****: A ki nem nyomtatott címkék száma 1 - 9999 (címké szám)

Ha a nyomtató nem működik megfelelően

Az alábbi tünetek esetén ellenőrizze a megfelelő pontokat, és tegye meg a hibajavító lépéseket.

Tünet	Ellenőrizendő pont (ok)	Megoldás
A nyomtató nem kapcsol be a POWER gomb megnyomásával.	Az akkumulátor nincs megfelelően betöltve.	Helyezzen be egy teljesen feltöltött akkumulátort.
Teljesen feltöltött akkumulátor van behelyezve, de az üzemi idő rövid.	Az akkumulátor elhasználódott.	Helyezzen be egy teljesen feltöltött új akkumulátort.
A nyomtató nem képes kommunikálni az USB funkciók keresztül.	A nyomtató nincs bekapcsolva.	Kapcsolja be a nyomtatót.
	A nyomtató vezeték nélküli kapcsolaton keresztül kommunikál.	Szakítsa meg a vezeték nélküli kapcsolatot
	A kiadási üzemmód helytelen.	Válassza ki a helyes kiadási üzemmódot.
A nyomtató nem képes kommunikálni a Bluetooth funkciók keresztül. (csak GS30/GH30 modell esetén)	A nyomtató nincs bekapcsolva.	Kapcsolja be a nyomtatót.
	Túl nagy a nyomtató és a gazdaszámítógép közötti távolság.	A nyomtatót vigye a gazdaszámítógéphez 3 méternél közelebbre.
	A nyomtatót olyan helyen használja, ahol elektromos zajnak vagy interferenciának van kitéve.	Kerülje az ilyen helyeket.
	A nyomtató címe nincs megfelelően beállítva a gazdaszámítógépen.	A gazdaszámítógépen állítsa be helyes nyomtató címet.
	A kiadási üzemmód helytelen.	Válassza ki a helyes kiadási üzemmódot.
A nyomtató vezeték nélküli LAN kapcsolaton keresztül kommunikál. (csak GS40/GH40 modell esetén)	A nyomtató nincs bekapcsolva.	Kapcsolja be a nyomtatót.
	Túl nagy a nyomtató és a gazdaszámítógép közötti távolság.	A nyomtatót helyezze a vezeték nélküli hálózat lefedettségi területén belülre.
	Akadályok gátolják a rádióhullámokat.	Használja a nyomtatót olyan helyen, ahol nincsenek ilyen akadályok.
	A nyomtatót olyan helyen használja, ahol elektromos zajnak vagy interferenciának van kitéve.	Kerülje az ilyen helyeket.
	A nyomtató címe nincs megfelelően beállítva a gazdaszámítógépen.	A gazdaszámítógépen állítsa be helyes nyomtató címet
	A hozzáférési pont vagy a gazdaszámítógép csatornabeállításai nem megfelelőek.	Kerülje az olyan csatornákat, amelyek interferálhatnak a közelben lévő hozzáférési pontokkal.
	A kiadási üzemmód helytelen.	Válassza ki a helyes kiadási üzemmódot.
A nyomtatások túl világosak. A nyomtató fogadta a nyomtatási adatokat, de nem nyomtat.	A nyomtatófej koszos.	Tisztítsa meg a nyomtatófejet.
	A szalag nincs megfelelően betöltve.	Töltse be megfelelően a szalagot.
	A használt nyomtatószalag a kora miatt eldeformálódott.	Töltsön be új szalagtekercset.
	A nyomtatószalag nem a TOSHIBA TEC által jóváhagyott	Kérjük, a TOSHIBA TEC által jóváhagyott címkeszalagot használjon.
A nyomtató fogadta a nyomtatási adatokat, de nem nyomtat.	A STATUS jelzőfény világít vagy villog.	Törölje a hibát
	A címkeszalag nincs megfelelően betöltve.	Töltse be megfelelően a nyomtatószalagot.

Nyomtató műszaki adatok

Modell	B-FP3D-GS30-QM-R	B-FP3D-GS40-QM-R	B-FP3D-GH30-QM-R	B-FP3D-GH40-QM-R
Nyomtatószalag típusok	Öntapadó / Címke / Bizonylat			
Nyomatási módszer	Közvetlen hőpapíros			
Felbontás	203 dpi (8 képpont/mm)			
Nyomatási sebesség	Max. 6 hüvelyk/mp (152 mm/mp) (Függ az üzemi környezettől, a nyomtatási feltételektől és az akkumulátor állapotától stb.)			
Tényleges nyomtatási szélesség	72 mm (2,9")			
Kiadási mód	Köteg		Köteg / Leválasztás	
Vonalkód	UPC-A/E, EAN8/13, UPC-A/E add on 2&5, EAN-8/13 add on 2&5, Code39, Code93, Code128, EAN128, NW7, MSI, Industrial 2 of 5, ITF, Postnet, RM4SCC, KIX-code, GS1 Databar			
Kétdimenziós kód	Data Matrix, PDF417, Maxicode, QR code, Micro PDF417, Micro QR, GS1 Data Matrix			
Betűtípus	Bitmap: Alfanyumerikus 25 típus, Egyszerűsített kínai 24x24(GB18030), Japanese gothic 16x16, 24x24, mincho 32x32 Körvonalas: 5 típus Open Type betűtípus Noto Hans Sans (CJK)			
LCD	TFT színes LCD, 128x128 képpont háttérvilágítással			
Akkumulátor	7,4 V 2500 mAh lítium-ion akkumulátor		7,2 V 2500 mAh lítium-ion akkumulátor	
Méret	116 (Szé) x 150 (Mé) x 80 (Ma) mm (kiálló részek nélkül)			
Súly (akkumulátorral)	650g		660 g	
Üzemi hőmérséklet	-15° C–50° C (5°–122° F)			
Üzemi páratartalom	25%–85% RH (nem lecsapódó)			
Töltési hőmérséklet	Váltóáramú adapter: 0° C–40° C (32°–104° F)			
Memória	Flash ROM: 64MB, SDRAM: 16MB		Flash ROM: 64MB, SDRAM: 32MB	
Csatoló	Bluetooth 4.0 (Bluetooth Smart Ready: BR/EDR, BLE)	Vezeték nélküli LAN (802.11b/g/n)	Bluetooth 4.0 (Bluetooth Smart Ready: BR/EDR, BLE)	Vezeték nélküli LAN (802.11b/g/n)
	USB 2.0 (teljes sebességű)			
NFC	ISO/IEC14443 Type A, NFC Forum Type2, 144bytes			
Nyomtatószalag érzékelők	Öntapadó térköz Fekete jelzés Papírvég		Öntapadó térköz Fekete jelzés Papírvég Leválasztás	
Opció	1 rekeszes akkumulátor töltő (B-EP800-CHG-QM-R) 6 rekeszes akkumulátor töltő (B-EP800-CHG6-QM-R) Váltóáramú adapter (B-EP800-AC-QM-R) Szivargyújtó adapter (B-EP800-DC12-QM-R) Egyenáramú adapter (B-EP800-DC48-QM-R) Vállpánt (B-EP900-SS-QM-R) Pót akkumulátor B-FP803-BT-R (B-FP3D-GS sorozathoz) B-FP803-BTH-QM-R (B-FP3D-GH sorozathoz)			

Nyomtatószalag műszaki adatok

<Öntapadók>

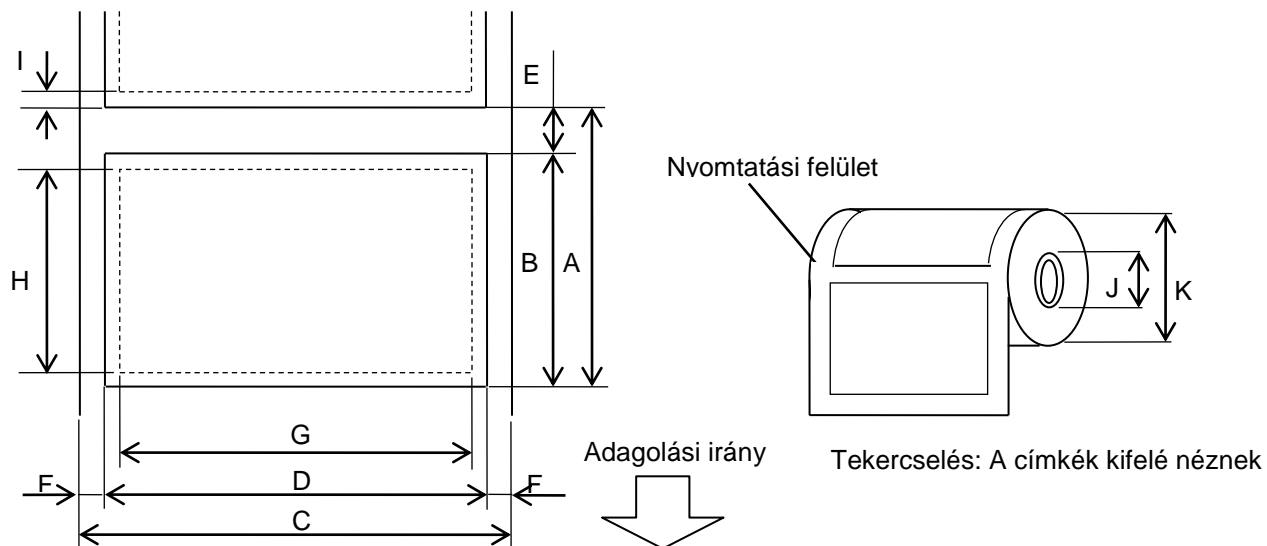

<Címke>

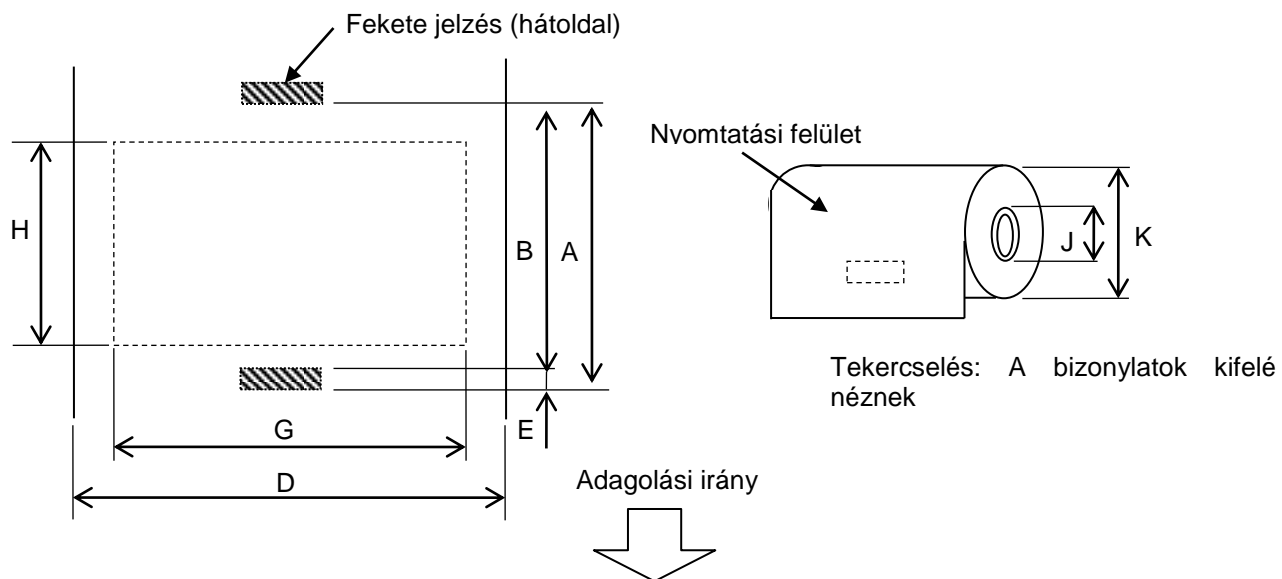

Tétel		Nyomatós zalog típus	Öntapadó		Nyugta	
		Üzem mód	Köteg	Leválasztás	Fekete jelzésekkel	Fekete jelzések nélkül
A	Öntapadó szalaghossz	Min.	10,0	13,0	10,0	–
		Max.	999,9	67,0	999,9	–
B	Öntapadó hossz	Min.	7,0	10,0	7,0	–
		Max.	997,0	60,0	997,0	–
C	Hátlappapír szélesség	Min.	26,0		–	
		Max.	80,0		–	
D	Öntapadó szélesség	Min.	24,0		–	
		Max.	78,0		–	
D	Nyomatós zalog szélesség	Min.	–		24,0	
		Max.	–		80,0	
E	Öntapadók közötti térköz	Min.	3,0		–	
		Max.	7,0		–	
E	Fekete jelzés hossz	Min.	3,0	3,0	3,0	–
		Max.	7,0	7,0	7,0	–
F	Függőleges térköz szélesség	Min.	1,0	1,0	–	–
		Max.	7,0	7,0	–	–
G	Tényleges nyomtatási szélesség	Max.	72,0			
H	Tényleges nyomtatási hossz	Min.	5	8,0	5	–
		Max.	995,0	58,0	995,0	–
I	Nyomatásmentes terület	1,0 a címke felső/alsó szélétől				–
J	A papírtengely külső átmérője	Min.	$\Phi 12,0 +0/-0,5$		$\Phi 12,0 +0/-0,5$ (Nincs papírtengely: $\Phi 18$)	
K	Külső tekercs átmérő	Max.	$\Phi 67,0 +0/-1,0$			
	Tekercs irány	Csak külső				

A NYOMTATÓSZALAGOK GONDOZÁSA/KEZELÉSE

VIGYÁZAT!

Figyelmesen olvassa el a Kellékanyagok kézikönyvét. Kizárólag a követelményeknek megfelelő szalagot használjon. Az előírásoknak nem megfelelő szalagok lerövidíthetik a nyomtatófej élettartamát, illetve a vonalkód megbízhatóságával kapcsolatos és nyomtatás minőségi problémákat eredményezhetnek. Minden szalagot gondosan kell kezelni a szalag és a nyomtató sérülésének elkerülése érdekében. Olvassa el figyelmesen az alábbi útmutatásokat.

- A szalagokat ne tárolja hosszabb ideig, mint a gyártó által javasolt tárolási idő.
- A szalagtekercseket ne tárolja állítva, mivel az adott rész belapulhat, ami szabálytalan szalag továbbítást és a nyomtatási minőség romlását eredményezheti.
- A szalagokat tárolja műanyag tasakokban, amelyeket a felnyitás után visszazár. A szabadon hagyott szalagok elkoszolódhatnak és a por és kosz okozta karcosodás lerövidíti a nyomtatófej élettartamát.
- A szalagokat hűvös, száraz helyen tárolja. Kerülje az olyan helyeket, ahol közvetlen napfénynek, magas hőmérsékletnek, magas páratartalomnak, pornak vagy gázoknak lehetnek kitéve.
- A közvetlen hőpapíros nyomtatáshoz használt hőpapír műszaki adatai nem haladhatják meg a Ca⁺⁺ 800 ppm, Na⁺ 800 ppm, K⁺ 800 ppm és a Cl⁻ 600 ppm értékeket.
- Az előnyomott címkéken használt bizonyos festékek olyan összetevőket tartalmazhatnak, amelyek lerövidíthetik a nyomtatófej élettartamát. Ne használjon olyan címkéket, amelyek kemény anyagokat tartalmaznak, mint pl. a kalcium-karbonát (CaCO₃) vagy kaolin (Al₂O₃, 2SiO₂, 2H₂O).

Bővebb információért forduljon a helyi forgalmazóhoz vagy a szalag gyártójához.