

TOSHIBA



Imprimante portable

B-FP3D-GH52-QM-R

Mode d'emploi



Conformité CE (pour l'UE uniquement)

Par les présentes, Toshiba TEC Germany Imaging Systems GmbH déclare que le type d'équipement radio B-FP3D est conforme à la directive relative aux équipements radioélectriques 2014/53/UE et aux directives RoHS 2011/65/UE et (UE) 2015/863. Le texte complet de la déclaration de conformité de l'UE est disponible à l'adresse Internet suivante : <https://www.toshibatec.eu/support/environment/>

Avis FCC

Le présent équipement a été testé et jugé conforme aux limites prévues pour un périphérique numérique de Classe B, conformément à la Partie 15 des Règles FCC. Ces limites visent à garantir une protection raisonnable contre des interférences dangereuses dans une installation résidentielle. Cet équipement génère, utilise et peut radier une énergie de fréquence radio et, s'il n'est pas installé et utilisé conformément aux instructions, peut provoquer des interférences dangereuses pour les communications radio. Toutefois, l'on ne peut garantir l'absence d'interférences dans une installation spécifique. Si cet équipement provoque des interférences dangereuses pour la réception radiophonique et télévisuelle, lesquelles peuvent être déterminées en allumant et en éteignant l'équipement, il est recommandé à l'utilisateur d'essayer de corriger les interférences en appliquant l'une ou plusieurs des mesures suivantes :

- Réorienter ou repositionner l'antenne de réception.
- Augmenter l'écart entre l'équipement et le récepteur.
- Connecter l'équipement sur une prise dans un circuit différent de celui auquel le récepteur est connecté.
- Consulter le concessionnaire ou un technicien radio/TV expérimenté pour obtenir de l'aide.

Toute modification dont la conformité ne serait pas expressément approuvée par le fabricant est susceptible d'annuler le droit d'exploitation de l'imprimante par l'utilisateur.

« Cet appareil numérique de Classe B est conforme à toutes les exigences des réglementations canadiennes relatives aux équipements provoquant des interférences. »
(pour le CANADA uniquement)

Certaines variantes de ce produit sont équipées d'un dispositif de communication sans fil, comme le BT800 et le RS9113. Il est recommandé de lire le manuel Precautions for Handling of Wireless Communication Devices (Précautions pour la manipulation des équipements de communication sans fil) avant d'utiliser l'imprimante.

Note :

Lorsque vous achetez des câbles d'interface sur le marché, vous devez choisir et utiliser les câbles blindés.

Ce produit est conçu pour un usage commercial, il ne s'agit pas d'un produit de consommation.

Les informations suivantes sont destinées exclusivement aux États membres de l'Union Européenne :

Mise au rebut des batteries et/ou des accumulateurs (sur la base de la directive EU 2006/66/CE,



L'utilisation de ce symbole indique que les batteries et/ou les accumulateurs ne doivent pas être mis au rebut comme déchets municipaux non triés et ils doivent être collectés séparément.

En veillant à ce que les batteries et/ou les accumulateurs soient correctement mis au rebut, vous contribuez à la prévention des conséquences négatives éventuelles pour l'environnement et la santé, qui seraient causées autrement par une gestion inappropriée des déchets de ce produit.

Pour plus d'informations sur la reprise et le recyclage des batteries et/ou des accumulateurs, contactez votre revendeur agréé.

Proposition 65 de la Californie : pour la Californie, EU uniquement

⚠ AVERTISSEMENT :

Ce produit peut vous exposer aux produits chimiques notamment le DINP (Di-isononyl-phtalate), un produit chimique cancérigène, selon l'État de Californie. Pour plus d'informations, rendez-vous sur www.P65Warnings.ca.gov.

AVERTISSEMENT !

1. Utiliser uniquement les batteries TOSHIBA TEC conçues et fabriquées pour être utilisées avec le modèle d'imprimante correspondant. La batterie utilisée dans cet appareil peut présenter un risque d'incendie ou de brûlure chimique en cas de mauvais traitement. Ne pas désassembler, chauffer au-delà de 50° C, ni incinérer. Remplacer la batterie uniquement par une série B-FP3D. Risque d'explosion ou d'incendie si la batterie est remplacée par une autre batterie d'un type incorrect.
B-FP3D-GH52-QM-R → B-FP803-BTH-QM-R

2. Jeter rapidement la batterie usagée. Garder hors de portée des enfants. Ne pas désassembler et ne pas jeter au feu.

3. Lorsqu'une source d'alimentation telle qu'un adaptateur secteur est connectée à l'imprimante, NE PAS utiliser un appareil autre qu'un appareil exclusif.

Adaptateur secteur: B-EP800-AC-QM-R (Modèle : FSP065-REBN2)
Adaptateur allume cigare: B-EP802-DC12-QM-R

Les informations suivantes sont uniquement destinées aux Etats membres de l'Union européenne :

Mise au rebut des produits

(d'après la directive de l'UE 2012/19/EU

relative aux déchets d'équipements électriques et électroniques, DEEE)



Ce symbole indique que ce produit ne doit pas être jeté avec les ordures ménagères non triées et doit faire l'objet d'une collecte sélective. Les batteries et les accumulateurs intégrés peuvent être jetés avec le produit. Ils seront différenciés dans les centres de recyclage.

La barre noire indique que la date de mise sur le marché du produit était postérieure au 13 août 2005.

En éliminant correctement ce produit, vous contribuez à prévenir les éventuelles répercussions négatives sur l'environnement et la santé, qui pourraient survenir en cas de traitement inapproprié.

Pour plus d'informations sur la reprise et le recyclage de ce produit, veuillez contacter le revendeur agréé qui vous a vendu le produit.

Précaution pour la manipulation du module de communication

Module Bluetooth® : BT800

Module Wifi LAN : RS9113

Trade Mark

Bluetooth est une marque propriété de Bluetooth SIG, inc. et utilisée par TOSHIBA TEC CORPORATION sous licence.

Précautions

Généralités

Pour tous pays et toutes zones géographiques

Ce produit intègre un module de communication sans fil, et l'utilisation de ce produit est restreinte aux pays ou zones ci-dessous. L'utilisation de ce produit dans des pays ou des zones ne figurant pas dans la liste ci-dessous vous expose aux sanctions légales prévues dans les pays ou les zones géographiques concernées.

États-Unis, Canada, Autriche, Belgique, Bulgarie, Croatie, Chypre, République Tchèque, Danemark, Estonie, Finlande, France, Allemagne, Grèce, Hongrie, Irlande, Italie, Lettonie, Lituanie, Luxembourg, Malte, Pays-Bas, Pologne, Portugal, Roumanie, Slovaquie, Slovénie, Espagne, Suède, Royaume Uni, Suisse, Norvège, Islande, Liechtenstein, Australie, Nouvelle-Zélande

Europe

Pour le Bluetooth et le réseau sans-fil LAN :

TOSHIBA TEC CORPORATION déclare par la présente que le BT800 et le RS9113 sont en conformité avec les principales exigences et les dispositions pertinentes de la Directive 2014/53/UE. Cet équipement utilise une bande radiofréquence qui n'a pas été harmonisée dans tous les pays membres de l'UE et de l'EFTA, et peut être utilisé uniquement dans ces pays.

Pour les Etats-Unis

Cet appareil est conforme au chapitre 15 des règlements FCC. Son utilisation est soumise aux deux conditions suivantes :

- (1) Ce dispositif ne doit pas causer d'interférences, et
- (2) Ce dispositif doit supporter toutes les interférences reçues, y compris les interférences qui pourraient entraîner un fonctionnement anormal.

Tout changement ou modification qui ne serait pas expressément approuvée par le fabricant au niveau de la conformité peut entraîner l'interdiction d'utiliser cet équipement.

Pour le Canada

L'usage de ce produit est sujet aux deux conditions suivantes:

- (1) Ce dispositif ne doit pas causer d'interférences, et
- (2) Ce dispositif doit supporter toutes les interférences reçues, y compris les interférences qui pourraient entraîner un fonctionnement anormal.

Pour prévenir les interférences en utilisation normale, ce dispositif est prévu pour une utilisation en intérieur et éloigné des fenêtres afin de fournir une protection maximale. Les équipements installés en extérieur doivent faire l'objet d'un enregistrement.

Sans autorisation, aucune société, entreprise, ou utilisateur ne doit modifier la fréquence, augmenter la puissance ou modifier les caractéristiques et les fonctions de la conception d'origine des machines électriques certifiées à fréquence de puissance inférieure.

L'application de machines électriques à basse fréquence ne doit pas affecter la sécurité de la navigation ni interférer avec une communication légale. Si une interférence est détectée, le service sera suspendu jusqu'à ce qu'une amélioration soit apportée et que l'interférence n'existe plus.

Sécurité

N'utilisez pas ce produit dans des endroits où l'usage en est interdit, en particulier dans les hôpitaux. Si vous n'avez pas connaissance des zones d'interdiction, reportez-vous aux instructions du corps médical.

Faute de prendre ces précautions, les équipements médicaux peuvent être affectés, avec des conséquences sérieuses.

Puisque ce produit utilise une très faible puissance par rapport aux téléphones mobiles, il ne peut en aucun cas affecter le fonctionnement des stimulateurs cardiaques et défibrillateurs. Cependant, si vous pensez que l'utilisation de ce produit a pu affecter le fonctionnement d'un stimulateur cardiaque ou d'un défibrillateur, éteignez immédiatement ce produit et prenez contact avec votre agent commercial TOSHIBA TEC.

Ne démontez pas ce produit, ne le modifiez pas et ne le réparez pas vous-même. Une telle conduite peut entraîner des blessures. De plus, toute modification va à l'encontre des lois et règlements sur les équipements radio. Pour toutes réparations, veuillez vous adresser à votre agent commercial TOSHIBA TEC..

Précaution d'utilisation

Ce produit communique en radio avec d'autres systèmes. En fonction de l'endroit où il est installé, de son orientation, de son environnement etc., ses performances de communication pourraient se détériorer, ou bien des dispositifs installés à proximité pourraient être perturbés.

Tenir à l'écart des appareils à micro-ondes.

Les performances de communication peuvent se détériorer ou une erreur de communication peut se produire en raison d'interférences radio émises par le dispositif à micro-ondes.

Dans la mesure où le Bluetooth et le wireless LAN partagent la même plage de fréquences radio, les deux modules peuvent interférer l'un avec l'autre s'ils sont utilisés en même temps, entraînant une détérioration de la communication ou une déconnexion du réseau. Si un problème de connexion se produit, veuillez arrêter d'utiliser soit le Bluetooth soit le wireless LAN.

N'utilisez pas ce produit sur une surface métallique ou près d'un objet métallique.
La qualité de communication peut en être affectée.

Caractéristiques BT800

Version Bluetooth	Version 4.0 mode double
Fréquence	2,402 GHz à 2,480 GHz
Transmission maximale	Classe 1
Alimentation électrique	+8 dBm depuis l'antenne
Sensibilité de réception	-89 dBm
Taux de transfert des données	Jusqu'à 3 Mbps (par air)
Distance de communication	3m/360deg (pour les spécifications FP3D)
Certification (module)	US/FCC : SQGBT800, CANADA/IC : 3147A-BT800 (Mentionner « Contient FCC ID : SQG-BT800 » sur l'étiquette de certification) Europe : RE 2014/53/UE
Spécifications de l'antenne	PN : AT3216-B2R7HAA, Mfg. : ACX, Type Ceramic, Gain : 0,5 (dBi)

Caractéristiques RS9113

Norme :	IEEE802.11 a / b / g / n
Fréquence	"2 412 MHz – 2 484 MHz/4 910 MHz – 5 825 MHz"
Espacement	5 MHz (2,4 GHz), 20 MHz (5 GHz)
Canal :	États-Unis : 1 - 11, 36 - 48, 52 - 64, 100 - 116, 120 - 128, 132 - 140, 149 - 165 Europe : 1- 13, 36 - 48, 52 - 64, 100 - 140
Antenne	Antenne circuit imprimé (module intégré) @ 2,0 dBi
Vitesse de communication/Modulation	802.11b : 1, 2, 5,5, 11 Mbps 802.11g : 6, 9, 12, 18, 24, 36, 48, 54 Mbps 802.11n : MCS0 à MCS7 avec et sans prise en charge
GI"	OFDM avec BPSK, QPSK, 16-QAM et 64-QAM ; 802.11b avec CCK et DSSS"
Sensibilité de la réception :	-97 dBm
Sortie de la transmission :	18 dBm

AVERTISSEMENT !

1. Pour éviter toute blessure, veuillez prendre garde de ne pas vous pincer les doigts en ouvrant ou en fermant le capot.
2. Ne touchez pas les pièces en mouvement. Pour réduire tout risque que vos doigts, vos bijoux ou vos habits ne soient entraînés dans le mécanisme, veuillez éteindre l'imprimante avant toute intervention.

Résumé des précautions

La sécurité personnelle lors de la manipulation ou de l'entretien du matériel est extrêmement importante. Les avertissements et précautions nécessaires à la manipulation en toute sécurité du matériel sont inclus dans ce manuel. Les avertissements et précautions contenus dans ce manuel doivent être lus et assimilés avant toute manipulation ou entretien.

Ne tentez pas d'effectuer des réparations ou des modifications sur ce matériel. Si une erreur se produit qui ne peut être résolue en suivant les instructions de ce manuel, coupez le courant, déconnectez le câble secteur et contactez votre revendeur agréé TOSHIBA TEC pour une assistance technique.

Précautions de sécurité

Ce manuel d'utilisation et les produits (machines) que vous avez achetés contiennent des indications qui doivent être observées de façon à utiliser la machine de façon sécurisée, et à éviter de vous blesser vous-même ou votre entourage. La signification de ces indications et symboles est donnée ci-dessous.

Lisez et familiarisez-vous avec ces indications avant de lire ce manuel d'utilisation.

Précautions

- (1) Les précautions suivantes vous permettront d'avoir un fonctionnement correct de l'imprimante.
- (1) Evitez les endroits qui présentent les conditions défavorables suivantes :
 - * Températures en dehors des spécifications
 - * Humidité importante
 - * Exposition directe au soleil
 - * Vibrations excessives
- (2) Nettoyez le couvercle en l'essuyant au moyen d'un chiffon sec ou d'un chiffon imbibé de détergent. NE JAMAIS UTILISER DE DILUANT NI D'AUTRES SOLVANTS VOLATILS sur les capots en plastique.
- (3) Utilisez des étiquettes et des rubans recommandés par TOSHIBA TEC.
- (4) N'entreposez pas les films et media à un endroit où ils seraient exposés à la lumière directe du soleil, à des températures élevées, à une humidité importante, à de la poussière ou à des gaz.
- (5) Toute information mémorisée dans la mémoire de l'imprimante peut être perdue lors d'une erreur d'impression.
- (6) N'OUVREZ PAS le capot supérieur ou le capot de la batterie pendant le fonctionnement de l'appareil. L'impression pourrait s'interrompre.

AVERTISSEMENT !

1. Ce manuel ne peut être copié, en entier ni en partie, sans l'autorisation écrite préalable de TOSHIBA TEC.
2. Le contenu de ce manuel est susceptible d'être modifié sans préavis.
3. Veuillez contacter votre représentant local pour toutes questions relatives à ce manuel.



AVERTISSEMENT

Indique un danger de mort ou de blessures graves si la machine n'est pas utilisée conformément aux instructions.

- Si de l'eau ou tout autre liquide pénètre à l'intérieur de la machine, éteignez-la. Une utilisation continue de la machine dans de telles conditions pourrait entraîner un incendie ou un choc électrique.
- Si la coque est endommagée suite à une chute ou à un choc, éteignez la machine. Une utilisation continue de la machine dans de telles conditions pourrait entraîner un incendie ou un choc électrique.
- Evitez une exposition continue aux rayonnements solaires directs ou à une température élevée car cela peut causer un incendie.
- Ne retirez pas les capots et ne modifiez pas la machine par vous-même. Cela pourrait entraîner un incendie ou un choc électrique.
- Evitez l'eau, et toute manipulation avec les mains mouillées ainsi que le nettoyage avec un chiffon mouillé. Le non-respect de cette consigne pourrait entraîner un incendie ou un choc électrique.
- N'essuyez pas la machine avec un chiffon imbibé de dissolvant ou de produit volatil car cela pourrait entraîner un incendie ou un choc électrique.
- NE PAS UTILISER de spray nettoyant contenant du gaz inflammable pour nettoyer ce produit, ceci pourrait provoquer un feu.
- N'utilisez que la batterie adaptée. Le non-respect de cette consigne pourrait entraîner un incendie ou un choc électrique.
- Danger d'explosion si la batterie n'est pas remplacée correctement. Remplacez la batterie uniquement par un modèle de batterie B-FP803-BTH-QM-R 7.2V 2500mAh Li-ion de TOSHIBA TEC Corporation. Disposez des batteries usagées en vous conformant aux instructions du fabricant.
- Ne démontez pas et ne modifiez pas la batterie car celle-ci est équipée d'un dispositif de protection. Cela pourrait endommager le dispositif de protection et causer une surchauffe de la batterie, son éclatement ou qu'elle se consume.
- Si vous mouillez la batterie, séchez-la complètement. Utiliser une batterie mouillée peut entraîner un incendie ou un choc électrique.
- Veuillez prendre note des précautions suivantes concernant les batteries. , car elles pourraient surchauffer, éclater ou se consumer :
 - Ne jetez pas les batteries au feu, ne les chauffez pas avec un four ou un four à micro-ondes etc.
 - Ne chargez pas la batterie en inversion de polarité.
 - Ne court-circuitez pas les plots de connexion avec des objets métalliques ; Ne transportez pas et n'entreposez pas la batterie avec des objets métalliques, des colliers, des pinces à cheveux etc.
 - Ne transpercez pas la batterie, ne la martelez pas, ne marchez pas dessus, ne la faites pas tomber.
 - Ne soudez pas la batterie.
 - Ne laissez pas la batterie à un endroit où la température peut dépasser 50°C, comme à l'intérieur d'une voiture, ou exposé directement au rayonnement solaire.



ATTENTION

Indique un risque de **blessures** ou de **dommages** si l'équipement est utilisé en négligeant ces instructions.

- Maintenez éloigné des flammes et des autres sources de chaleur. Le non-respect de cette consigne pourrait entraîner un incendie ou une panne de machine.
- Ne faites pas tomber la machine et évitez les chocs car cela peut entraîner une panne.
- En cas d'orage, éteignez la machine et tenez-vous à l'écart en raison du risque de choc électrique et de panne.
- Evitez les endroits sujets à de brusques variations de température, car cela génère de la condensation et peut entraîner un choc électrique ou une panne de la machine.
- N'endommagez pas la tête d'impression, le rouleau d'impression ou le rouleau de pré-décollage avec un objet pointu. Cela peut entraîner une panne de la machine.
- Ne pas toucher ou mettre en contact les éléments actifs de la tête avec un objet dur. Cela peut entraîner une panne de la machine.
- Ne touchez pas la tête d'impression avec vos doigts ou avec tout objet solide. Cela pourrait entraîner une panne.
- Assurez-vous d'éteindre la machine avant de remplacer la batterie ou une panne pourrait survenir.
- Ne chargez pas la batterie à proximité d'une flamme ou exposé directement au rayonnement solaire. Une température trop élevée pourrait déclencher ou endommager le circuit de protection de la batterie, empêchant la recharge ou entraînant une surchauffe, son éclatement ou sa consommation.
- Déchargez la batterie si vous n'utilisez pas la machine pendant une durée prolongée. Cela pourrait entraîner une panne.
- Eloignez la batterie des flammes, des sources de chaleur ou d'autres emplacements soumis à des températures élevées. Elle pourrait surchauffer ou se consumer.
- Si la batterie ne rentre pas facilement dans l'imprimante ou dans le chargeur, ne forcez pas. faute de quoi cela pourrait entraîner une surchauffe, un éclatement de la batterie ou un incendie. Vérifiez l'orientation correcte.

Dénomination des éléments

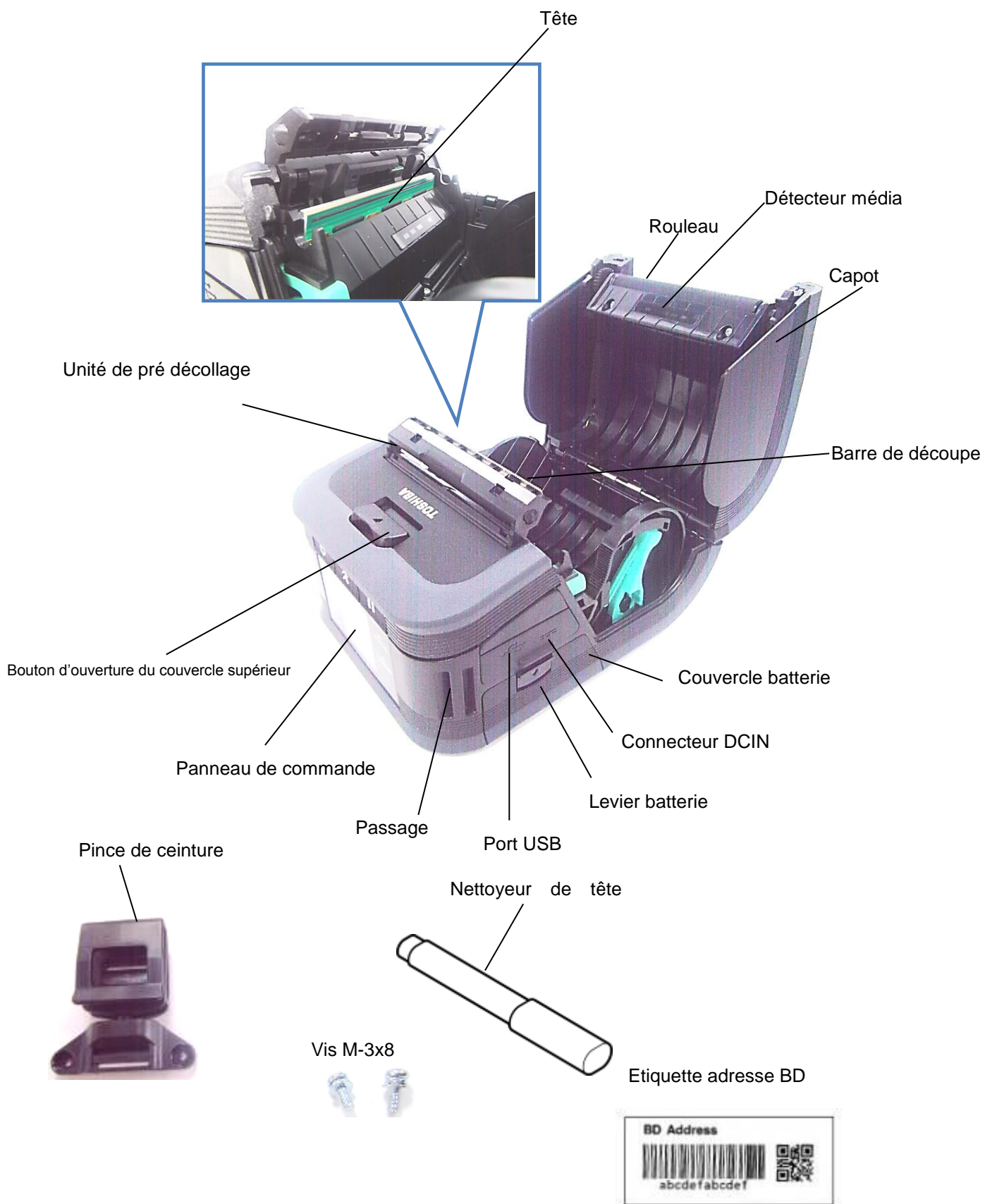

Fonctions du panneau de commande

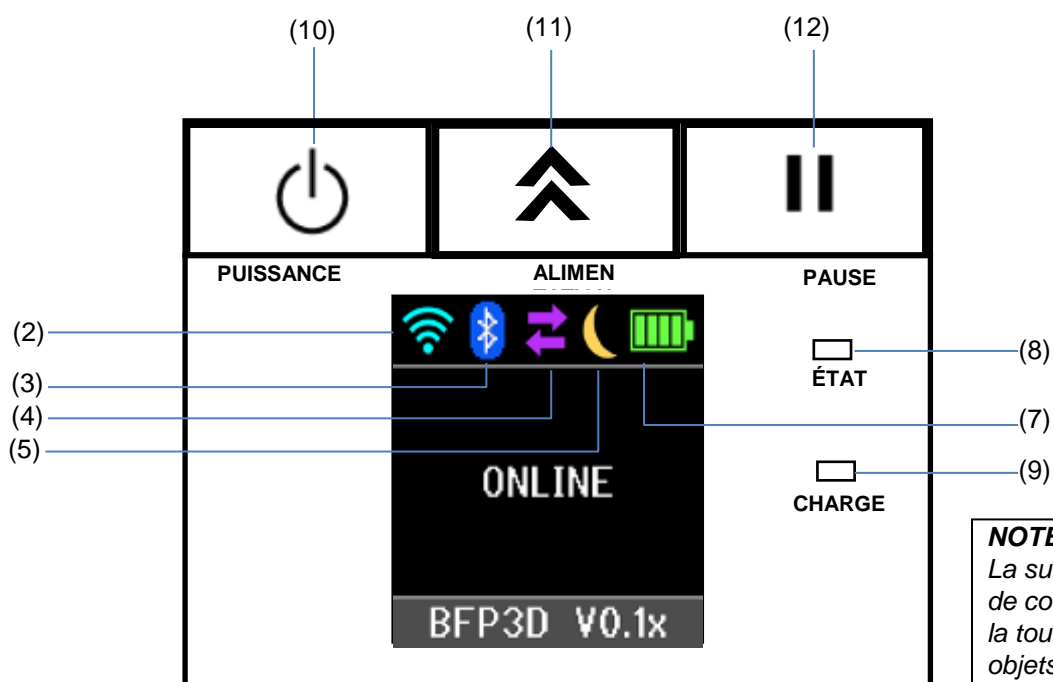

NOTE :
 La surface du panneau de contrôle est fragile, ne la touchez pas avec des objets pointus.

N°	Nom/icône	Fonction/utilisation	
(1)	Afficheur LCD	Icônes indiquant l'état de l'imprimante, comme par exemple l'intensité radio, le niveau de batterie etc. L'état de l'imprimante est indiqué par des caractères ou des symboles.	
	Message LCD	ON LINE	L'imprimante est prête à recevoir des ordres d'impression de l'ordinateur hôte.
		PAUSE	L'imprimante est en pause. Quand l'imprimante est mise en pause en cours d'impression, le nombre d'étiquettes restant à imprimer s'affiche.
		COUVERCLE OUVERT	Le capot supérieur est ouvert.
		LBL PRÉSENT ****	L'imprimante attend que l'étiquette imprimée en sortie média soit saisie. "****" indique le nombre d'étiquettes restant à imprimer.
	EN ATTENTE (XXXX)	L'imprimante attend que la tension de la batterie se rétablisse, ou que la température de la tête d'impression ou du moteur baisse.	
(2)	Force du signal WLAN	Indique l'intensité du WLAN sur 4 niveaux	
(3)	Bluetooth	Bluetooth connecté	Indique l'état de connexion Bluetooth
		Bluetooth Non connecté	
(4)	Transmission	Données reçues par l'imprimante	Indique l'état de la transmission des données.
		Données envoyées à l'hôte	
(5)	Veille	Affiché lorsque l'imprimante est en mode économie d'énergie.	

(6)	Erreur	 Affiché lorsqu'une erreur est survenue sur l'imprimante.
(7)	Niveau de batterie	Indique sur 5 niveaux, l'état de la batterie.
(8)	Voyant STATUS	Allumé ou clignotant, en vert, rouge ou orange, pour indiquer l'état de l'imprimante. <ul style="list-style-type: none"> • Allumé en vert : État normal • Allumé en orange : Indicateur de niveau bas de la batterie (opérationnel) • Allumé en rouge : Indicateur de niveau bas de la batterie • Clignote en vert ou en orange : en cours de communication, ou bien traitement interne en cours, ou bien en attente de saisie d'étiquette imprimée. • Clignote en rouge : Erreur
(9)	Voyant CHARGE	Allumé en orange lorsque la batterie est en cours de charge et s'éteint lorsque la charge de la batterie est achevée.
(10)	Bouton [POWER]	Pour allumer ou éteindre l'imprimante. Comment mettre l'imprimante en marche Imprimante éteinte, appuyez quelques secondes sur le bouton POWER. L'imprimante est prête lorsque le message « ONLINE » s'affiche. Comment éteindre l'imprimante Appuyez sur le bouton POWER jusqu'à extinction de l'afficheur LCD.
(11)	Bouton [FEED]	Avance le média ou réimprime les dernières données d'impression. La fonction de la touche [FEED] varie selon le mode d'impression.
(12)	Bouton [PAUSE]	Arrête momentanément l'impression, ou la redémarre. Utilisé pour redémarrer l'imprimante après une erreur.

Chargement du pack batterie

AVERTISSEMENT !

1. En cas de fuite de liquide dans la batterie, d'émanations de fumée ou de mauvaise odeur, cessez immédiatement de l'utiliser et éloignez-la du feu. Vous pourriez sinon être victime d'une explosion ou d'un incendie.
2. Aux Etats-Unis, les batteries Lithium ion doivent être renvoyées au magasin dans lequel vous avez acheté l'appareil. (Etats-Unis uniquement)
3. **ELIMINER CORRECTEMENT UNE BATTERIE LITHIUM ION**
Attention : Ne manipulez pas une batterie lithium ion endommagée ou présentant des fuites.
4. Pour éviter les blessures, veillez à ne pas laisser tomber la batterie sur votre pied.

Poussez le levier de batterie pour ouvrir son couvercle et insérez complètement la batterie dans l'imprimante. La batterie est verrouillée par son couvercle.

Vérifiez l'orientation correcte de la batterie.

NOTE :

- Assurez-vous d'utiliser une batterie conçue et fabriquée pour être utilisée spécifiquement avec le pack de batterie série B-FP3D :
B-FP803-BTH-QM-R
- Au déballage, le niveau de charge de la batterie fournie n'est pas complet. Avant utilisation, veuillez charger la batterie avec le chargeur disponible en option, ou bien chargez la batterie dans l'imprimante en y branchant l'adaptateur secteur en option.
- ◆ Chargeur de batterie à simple emplacement :
B-EP800-CHG-QM-R
- ◆ Chargeur de batterie à six emplacements :
B-EP800-CHG6-QM-R
- ◆ Adaptateur secteur: B-EP800-AC-QM-R
- ◆ Adaptateur allume cigare : B-EP802-DC12-QM-R
- ◆ Adaptateur de prise Jack CC : B-FP800-DCJA-QM-R

[Série B-FP3D]

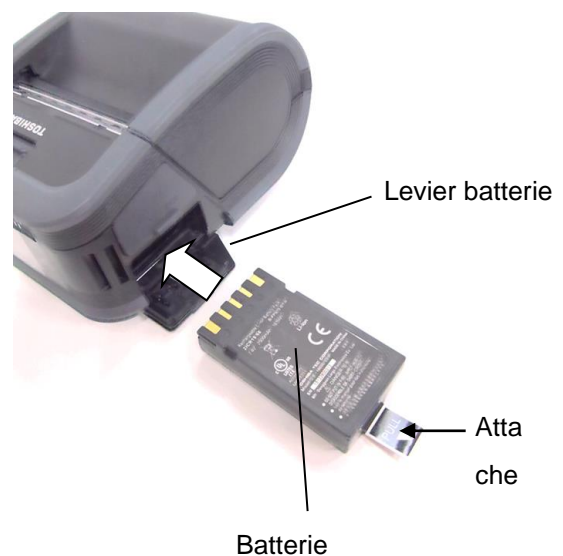

AVERTISSEMENT !

NE CONNECTEZ AUCUN périphérique autre que ceux ci-dessus à l'imprimante.

Démontage de la batterie

Poussez le levier d'ouverture de batterie vers le bas dans la direction indiquée par la flèche, et retirez la batterie de l'imprimante en tirant la languette.

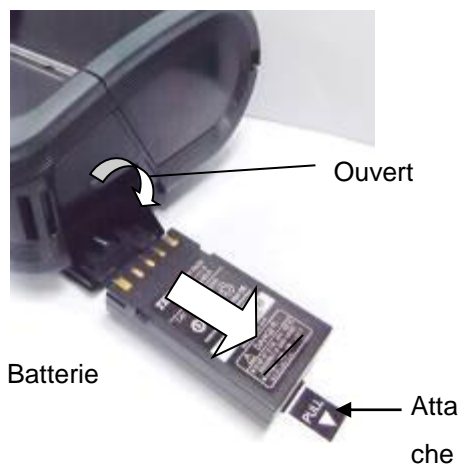
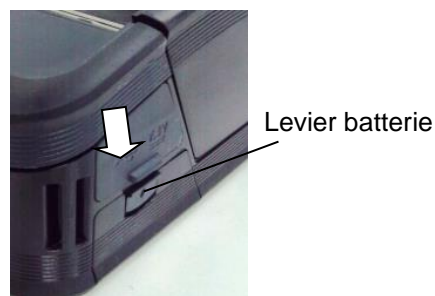

Chargement de la batterie avec l'adaptateur en option

Pour charger la batterie dans l'imprimante à l'aide de l'adaptateur secteur en option, de l'adaptateur allume cigare ou du convertisseur continu, vous devez connecter la prise de l'adaptateur dans le connecteur DCIN de l'imprimante.

NOTE :

Référez-vous au manuel d'utilisation de l'adaptateur concerné pour tous les détails.

Référez-vous au manuel d'utilisation du chargeur de batterie en option lorsque vous utilisez ce dernier pour charger la batterie.



Chargement du média

1. Appuyez sur le bouton d'ouverture du capot supérieur pour l'ouvrir.

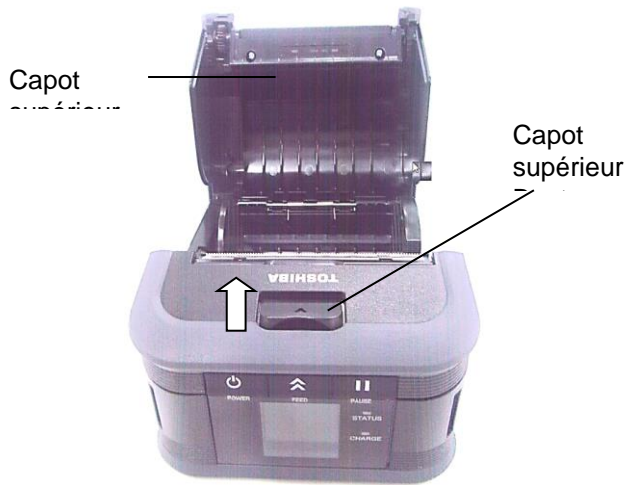

AVERTISSEMENT !

La tête devient chaude immédiatement après l'impression ; attendez qu'elle refroidisse avant

2. Déplacez le levier du guide papier vers le panneau de contrôle et écartez les guides papier.

NOTE :

N'écartez pas les guides papier sans avoir débloqué le levier. Vous risquez de casser les guides papier.

3. Mettez un rouleau de média dans l'imprimante. Seul du média à enroulement extérieur peut être utilisé dans l'imprimante.

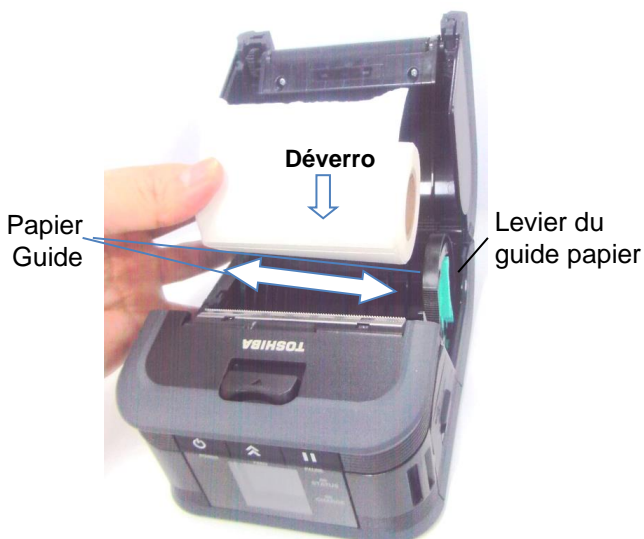

NOTE :

Attention lors de l'utilisation de la barre de découpe. Le bord est tranchant.

4. Ajustez les guides papier à la largeur du rouleau média.
5. Repoussez le levier du guide papier en position de verrouillage des guides papier.

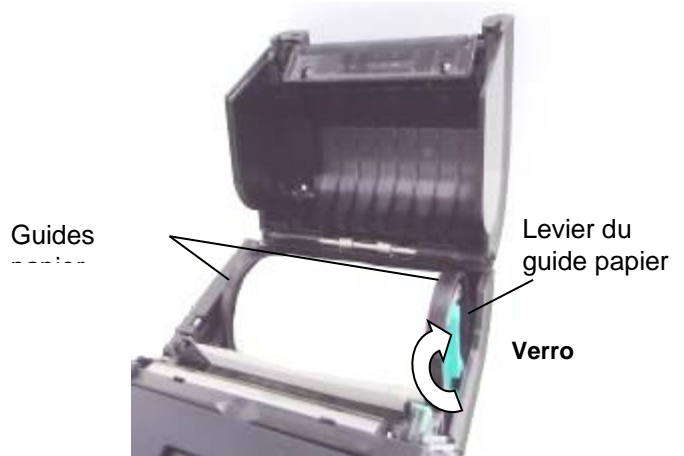

6. Tirez l'entame du média vers le panneau de contrôle, puis refermez le capot supérieur, sans laisser de mou dans le média.

Capot supérieur



NOTE :

- veuillez utiliser uniquement des médias approuvés par TOSHIBA TEC. Nous ne pouvons garantir la qualité d'impression en cas d'utilisation d'autres médias.
- Prenez contact avec votre représentant TOSHIBA TEC pour obtenir un média adéquat.

Avant d'utiliser le module de pré-décollage

Pour imprimer des étiquettes en mode de pré-décollage, vous devez positionner le rouleau de pré-décollage avant de charger le rouleau média.

1. Ouvrez le capot supérieur et appuyez sur le Levier de Déverrouillage comme indiqué par la flèche.

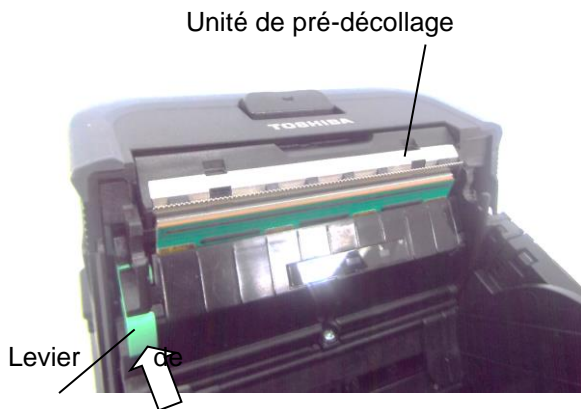

2. L'unité de pré-décollage se libère. Reportez-vous à la section précédente « Chargement du Média » pour charger un rouleau média.



NOTES :

1. **NE TIREZ PAS trop fortement** sur le centre du rouleau de pré-décollage. Vous risquez de le casser.
2. Ne forcez pas lorsque vous tirez le rouleau de pré-décollage ou lorsque vous le remettez en place, car vous pourriez le casser.
3. Attention lors de l'utilisation de la barre de découpe. Le bord est tranchant.

■ Comment enlever le rouleau de pré-décollage

1. Appuyez délicatement sur l'unité du rouleau de pré-décollage et repoussez-la dans l'imprimante dans la direction indiquée par la flèche, jusqu'au déclic.



Fixation des accessoires

AVERTISSEMENT !

1. Veillez à ne pas laisser tomber l'imprimante lorsque vous la fixez à votre taille ou la portez par-dessus votre épaule.
2. Pour fixer l'imprimante à votre ceinture, la largeur de la bande ne doit pas dépasser 40 mm. L'utilisation d'autres courroies peut entraîner la chute de l'imprimante.

■ Pince de ceinture

Lorsque vous voulez utiliser l'imprimante sur la ceinture, fixez la pince de ceinture fournie à l'arrière de l'imprimante.

1. Fixez la pince de ceinture sur l'arrière de l'imprimante avec les deux vis fournies.

NOTE :

Utilisez uniquement les vis fournies pour fixer la pince de ceinture. L'utilisation d'une autre vis pourrait endommager l'intérieur de l'imprimante.

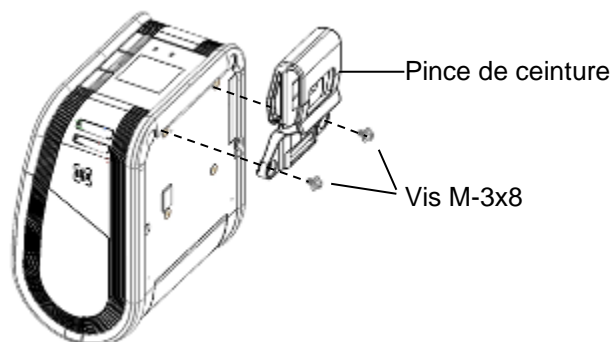

2. Fixez la pince de ceinture sur votre ceinture.

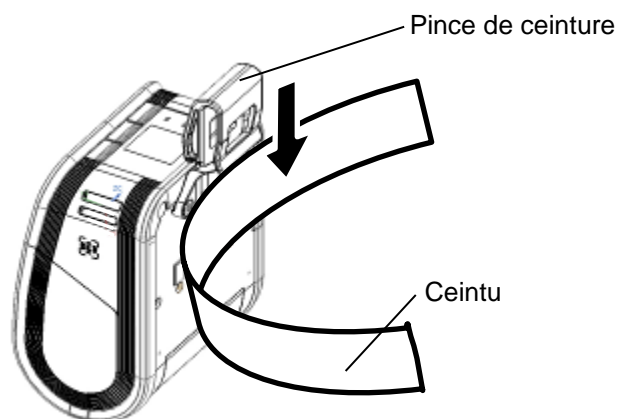

■ Courroie d'épaule (option)

Suivez les étapes suivantes pour monter la courroie d'épaule en option (B-EP900-SS-QM-R).

1. Passez une des extrémités de la courroie dans le passage prévu à cet effet, à l'avant de l'imprimante.
2. Passez l'extrémité de la courroie dans la boucle. Faites coulisser la boucle pour régler la longueur de la courroie.
3. Procédez de même avec l'autre extrémité de la courroie d'épaule.

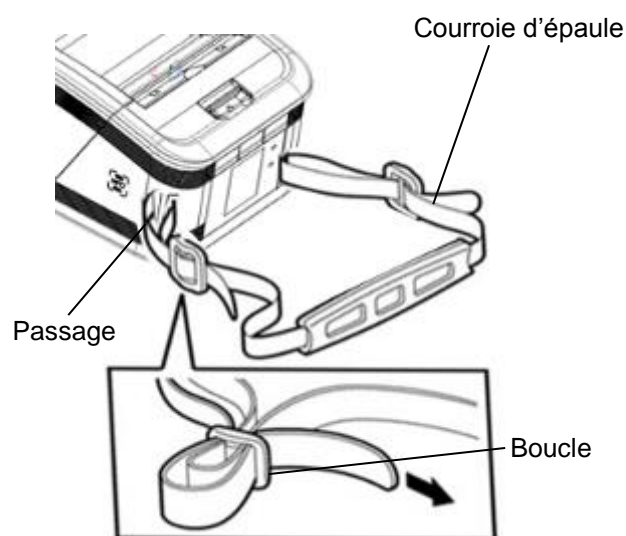

Transfert de données

■ USB

1. Mettez l'hôte en marche et démarrez le système.
2. Allumez l'imprimante et connectez un câble USB sur celle-ci.
3. Connectez le câble USB sur le système hôte.
4. Envoyez les données depuis l'hôte à l'imprimante.

NOTE :

- Consultez votre représentant TOSHIBA TEC pour tous détails sur le câble.
- Suivez les instructions du système hôte pour déconnecter le câble USB.

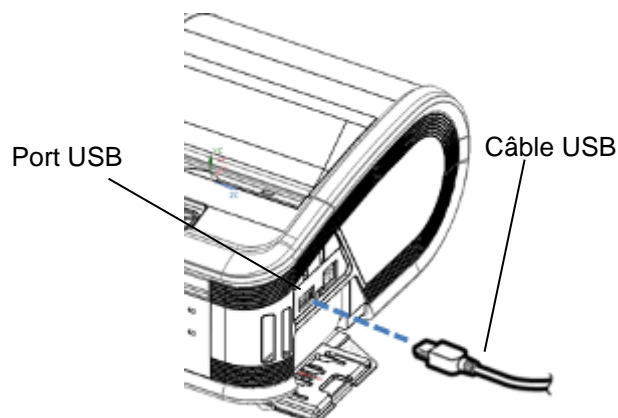

■ Sans fil

1. Lorsque vous utilisez le Bluetooth, assurez-vous que l'imprimante est à 3 m de l'hôte. Dans le cas du réseau sans fil wireless LAN, placez l'imprimante en zone de couverture Wifi.
2. Allumez l'imprimante et le système hôte, puis envoyez des données de l'hôte vers l'imprimante

NOTE :

- Assurez-vous de lire la section "Precautions for Handling of Wireless Communication Devices" (Précautions pour la manipulation des périphériques de communication sans fil) avant d'utiliser l'imprimante.
- Assurez-vous qu'il n'y a pas d'obstacles entre l'imprimante et le système hôte. Les obstacles peuvent entraîner des erreurs de communication.

La connexion en radio peut être perturbée par l'environnement, en particulier par les obstacles en métal. Une communication correcte peut s'avérer impossible à l'intérieur de structures totalement métalliques ou contenant de la poussière métallique. Consultez votre représentant TOSHIBA TEC pour l'installation et le positionnement correct des points d'accès.

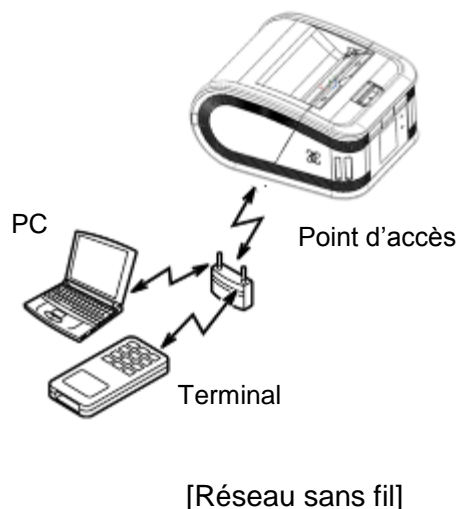
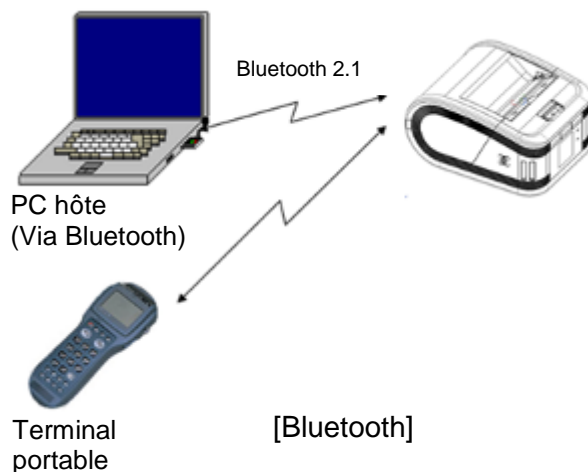

Entretien quotidien

Votre imprimante doit être régulièrement entretenue afin de maintenir son niveau de performance et sa qualité d'impression.

AVERTISSEMENT !

- *N'UTILISEZ AUCUN objet pointu pour nettoyer la tête d'impression ou les divers rouleaux, car cela pourrait provoquer des problèmes d'impression, voire une panne de l'imprimante.*
- *N'UTILISEZ JAMAIS de solvant volatil, diluant ou benzène, car cela peut provoquer des problèmes d'impression, voire une panne de l'imprimante.*
- *Ne touchez pas la tête à mains nues, car l'électricité statique peut endommager la tête.*
- *La tête d'impression chauffe beaucoup immédiatement l'impression. Laissez-la refroidir avant de réaliser toute maintenance.*

■ Tête d'impression

Nettoyez les éléments de la tête d'impression avec le stylo nettoyeur de tête.

Lorsque vous utilisez des étiquettes linerless, nettoyez la poussière et les résidus de colle de la tête d'imprimante après avoir utilisé un ou deux rouleaux média.

NOTE :

Attention lors de l'utilisation de la barre de découpe. Le bord est tranchant.

Élément de la tête d'impression



Stylo nettoyeur de tête

■ Rouleau d'impression et barre de déchirement

Nettoyez le rouleau d'impression avec un chiffon doux légèrement humidifié avec de l'alcool éthylique pur, tout en le faisant tourner.

Nettoyez la barre de déchirement avec un chiffon doux légèrement humidifié avec de l'alcool éthylique pur

Le cas échéant, nettoyez de la même façon le rouleau d'impression du kit linerless. Prévoyez d'effectuer un nettoyage à chaque changement de rouleau média, au maximum tous les deux rouleaux.

Rouleau Barre de déchirement



■ Fenêtre du capteur média et chemin média

Enlevez la poussière et la saleté de la fenêtre du capteur média à l'aide d'une brosse douce et sèche.

Nettoyez le chemin média avec un chiffon doux et sec.

Lorsque vous utilisez des étiquettes linerless, nettoyez la poussière et les résidus de colle de la tête d'imprimante après avoir utilisé un ou deux rouleaux média.

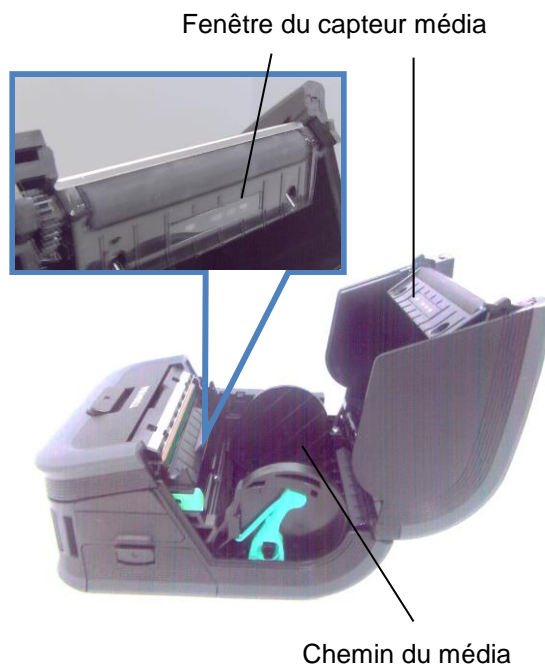

■ Couvercle supérieur et panneau de commande

Nettoyez le couvercle et la fenêtre du panneau de commandes avec un chiffon doux légèrement humidifié avec de l'alcool éthylique pur.

Enlevez la saleté et la colle résiduelle de l'orifice de sortie média avec un coton tige légèrement humidifié avec de l'alcool éthylique pur.

Lorsque vous utilisez des étiquettes linerless, nettoyez la poussière et les résidus de colle de la tête d'imprimante après avoir utilisé un ou deux rouleaux média.



Dépannage

Si un problème survient en cours de fonctionnement, veuillez vous reporter au guide de dépannage ci-dessous et appliquer les mesures correctives proposées.

Si le problème ne peut être résolu en suivant les conseils ci-dessous, ne tentez pas de réparer par vous-même. Éteignez l'imprimante, retirez le pack batterie puis prenez contact avec votre centre de maintenance TOSHIBA TEC pour de l'assistance.

Si un message d'erreur s'affiche

Lorsqu'un message d'erreur s'affiche, suivez les instructions correspondantes, puis appuyez sur la touche [PAUSE].

L'erreur sera supprimée.

Message d'erreur	Cause	Solution
ERREURS DE COMMUNICAT	Une erreur de parité ou de cadrage est survenue lors de la communication.	Mettez le système hors tension, puis remettez-le en marche. Envoyez de nouveau les données depuis l'hôte. Si le problème persiste, veuillez éteindre l'imprimante et prendre contact avec le centre de maintenance TOSHIBA TEC.
BOURRAGE PAPIER	Le média n'est pas correctement chargé.	Chargez correctement le média.
	Le média est bloqué dans l'imprimante.	Retirez le média bloqué et rechargez-le correctement. Appuyez sur la touche [PAUSE].
	Le média n'a pas été approvisionné correctement.	Chargez le média correctement et appuyez sur la touche [PAUSE].
	Le capteur par réflexion ne détecte pas les marques noires.	Chargez le média correctement avec des marques noires et appuyez sur la touche [PAUSE].
	Le capteur par transparence ne détecte pas les espaces entre les étiquettes.	Chargez correctement le média échenillé. Si le problème persiste, faites un réglage du capteur.
PAS DE PAPIER	L'imprimante a épuisé son média.	Chargez un nouveau rouleau de média. Appuyez sur la touche [PAUSE].
COUVERCLE OUVERT	Le capot supérieur est ouvert.	Fermez le capot supérieur.
HEAD ERROR	Un des éléments chauffants de la tête d'impression est détérioré.	Éteignez l'imprimante et prenez contact avec le centre de maintenance TOSHIBA TEC pour remplacer la tête d'impression.
ERREUR ÉCRITURE FLASH	Une erreur est survenue lors de l'écriture en mémoire flash.	Mettez le système hors tension, puis remettez-le en marche. Envoyez de nouveau les données depuis l'hôte. Si le problème persiste, veuillez éteindre l'imprimante et prendre contact avec le centre de maintenance TOSHIBA TEC.
FORMAT ERROR	Une erreur est survenue lors du formatage de la mémoire flash.	Mettez le système hors tension, puis remettez-le en marche. Envoyez de nouveau les données depuis l'hôte. Si le problème persiste, veuillez éteindre l'imprimante et prendre contact avec le centre de maintenance TOSHIBA TEC.

Message d'erreur	Cause	Solution
MÉMOIRE FLASH PLEINE	L'espace disponible en mémoire flash est insuffisant pour stocker les données.	Éteignez l'imprimante puis rallumez-la avec le bouton [POWER]. Reformatez la mémoire pour libérer de l'espace, puis envoyez de nouveau les données depuis l'hôte à l'imprimante. Si le problème persiste, veuillez éteindre l'imprimante et prendre contact avec le centre de maintenance TOSHIBA TEC.
LOW BATTERY	La capacité de la batterie est presque épuisée.	Éteignez l'imprimante et remplacez la batterie avec une autre batterie complètement chargée.
TEMPÉRATURE EXCESSIVE TÊTE	La température de la tête d'impression a atteint la limite supérieure autorisée en fonctionnement.	Arrêtez d'imprimer et attendez jusqu'à ce que l'imprimante redémarré automatiquement. Si le problème persiste, veuillez éteindre l'imprimante et prendre contact avec le centre de maintenance TOSHIBA TEC.
ERR TEMP AMBIANTE	La température de l'air ambiant a atteint la limite supérieure autorisée en fonctionnement.	Arrêtez d'imprimer et attendez jusqu'à ce que la température ambiante redescende dans la plage de température de fonctionnement.
ERREUR TEMP BATTERIE	La batterie est extrêmement chaude.	Éteignez l'imprimante, débranchez l'adaptateur secteur le cas échéant, et attendez que la température de la batterie redescende dans la plage de température de fonctionnement de l'imprimante.
ERREUR TENSION ELEVÉE ERREUR	La tension de la batterie est anormale.	Éteignez l'imprimante, enlevez la batterie et remettez-la en place, puis remettez l'imprimante en marche. Si le problème persiste, veuillez éteindre l'imprimante et prendre contact avec le centre de maintenance TOSHIBA TEC.
CHARGE ERROR	Une erreur a été détectée lors du chargement de la batterie.	La durée de vie de la batterie est peut-être atteinte. Remplacez la batterie par une nouvelle.
Exemple d'erreur de commande PC001;0A00,0300.	Lorsqu'une erreur de commande se produit, les 16 premiers caractères de la commande sont affichés sur la première ligne de l'écran LCD.	Éteignez l'imprimante, puis rallumez-la. Envoyez de nouveau les données depuis l'hôte. Si le problème persiste, veuillez éteindre l'imprimante et prendre contact avec le centre de maintenance TOSHIBA TEC.
Autres messages d'erreur	Une panne matérielle ou logicielle est survenue.	Éteignez l'imprimante, puis rallumez-la. Si le problème persiste, veuillez éteindre l'imprimante et prendre contact avec le centre de maintenance TOSHIBA TEC.

****: Nombre d'étiquettes restant à imprimer 1 à 9999 (en nombre d'étiquettes)

Si l'imprimante ne fonctionne pas correctement

Si les erreurs suivantes surviennent, veuillez vous reporter aux instructions correspondantes.

Erreur	Point à vérifier (cause)	Solution
L'imprimante ne démarre pas en appuyant sur le bouton POWER.	La batterie n'est pas correctement chargée.	Mettez correctement en place une batterie complètement chargée.
La batterie est rechargée, mais l'autonomie de fonctionnement est limitée.	La durée de vie de la batterie a expiré.	Mettez en place une nouvelle batterie complètement chargée.
L'imprimante ne communique pas via l'USB.	L'imprimante n'est pas en marche.	Allumez l'imprimante.
	L'imprimante est en cours de communication en mode sans fil.	Terminez la session de communication sans fil.
	Le mode d'impression est incorrect.	Sélectionnez un mode d'impression correct.
L'imprimante ne communique pas en Bluetooth.	L'imprimante n'est pas en marche.	Allumez l'imprimante.
	La distance entre l'imprimante et l'hôte est trop grande	Placez l'imprimante à 3 m de l'hôte.
	L'imprimante est utilisée dans un endroit où elle se trouve soumise à du bruit ou à des interférences.	Évitez de tels endroits.
	L'adresse de l'imprimante n'est pas correctement configurée sur l'ordinateur hôte.	Configurez correctement l'adresse de l'imprimante sur l'hôte.
	Le mode d'impression est incorrect.	Sélectionnez un mode d'impression correct.
L'imprimante ne communique pas en réseau sans fil.	L'imprimante n'est pas en marche.	Allumez l'imprimante.
	La distance entre l'imprimante et l'hôte est trop grande	Rapprochez l'imprimante en zone de couverture sans fil.
	Des obstacles bloquent la propagation des ondes radio.	Utilisez l'imprimante dans une zone dépourvue d'obstacles.
	L'imprimante est utilisée dans un endroit où elle se trouve soumise à du bruit ou à des interférences.	Évitez de tels endroits.
	L'adresse de l'imprimante n'est pas correctement configurée sur l'ordinateur hôte.	Configurez correctement l'adresse de l'imprimante sur l'hôte
	La configuration du canal sur le point d'accès ou sur l'hôte est incorrecte.	Évitez d'utiliser un canal qui interfère avec les points d'accès adjacents.
	Le mode d'impression est incorrect.	Sélectionnez un mode d'impression correct.
L'impression est trop pâle. L'imprimante a reçu les données d'impression mais n'imprime pas.	La tête d'impression est sale.	Nettoyez la tête d'impression.
	Le média n'est pas chargé correctement.	Chargez correctement le média.
	Le média utilisé s'est détérioré et a dépassé sa date d'utilisation.	Chargez un nouveau rouleau média.
	Le média n'est pas approuvé par TOSHIBA TEC.	Utilisez des médias approuvés par TOSHIBA TEC.
L'imprimante a reçu les données d'impression mais n'imprime pas.	Le voyant ÉTAT est allumé ou clignote.	Corrigez l'erreur.
	Le média n'est pas chargé correctement.	Chargez correctement le média.

Caractéristiques de l'imprimante

Modèle	B-FP3D-GH52-QM-R
Types de supports	Etiquettes / autocollants / tickets
Méthode d'impression	Thermique directe
Résolution	203dpi (8 points/mm)
Vitesse d'impression	Max 6 pouces/s (152 mm/s) (Dépend de l'environnement d'utilisation, des conditions d'impression, du statut de la batterie, etc).
Largeur effective d'impression	72 mm (2,9")
Mode d'impression	Lot / Pré-décollage
Code-barres.	UPC-A/E, EAN8/13, UPC-A/E add on 2&5, EAN-8/13 add on 2&5, Code39, Code93, Code128, EAN128, NW7, MSI, Industrial 2 of 5, ITF, Postnet, RM4SCC, KIX-code, GS1 Databar
Code bidimensionnel	Data Matrix, PDF417, Maxicode, QR code, Micro PDF417, Micro QR, GS1 Data Matrix
Polices	Bitmap : Alpha numérique 25types, Chinois simplifié 24x24(GB18030), Japonais gothique 16x16, 24x24, mincho 32x32 Vectoriel : 5 types Type de police ouverte : Noto Hans Sans (CJK)
LCD	LCD Couleur TFT, 128x128 points avec rétroéclairage
Batterie	Batterie lithium-ion 7,2 V 2500 mAh
Dimensions	116 (L) x 150 (P) x 80 (H) mm (hors composants du projet)
Poids (batterie incluse)	660 g
Température de fonctionnement	-15 °C à 50 °C (5 °F à 122 °F)
Humidité en fonctionnement	25~85% RH (sans condensation)
Température de chargement	Adaptateur secteur : 0 °C à 40 °C (32 °F à 104 °F)
Mémoire	Mémoire flash : 64 Mo, SDRAM : 32 Mo
Interface	Bluetooth 4.0, 2.1 (Bluetooth Smart Ready : BR/EDR, BLE) Réseau sans fil LAN (802.11a/ b/g/n)
	USB 2.0 (pleine vitesse)
NFC	ISO/IEC14443 Type A, NFC Forum Type2, 144bytes
Cellules média	Echenillage Marque noire Fin du papier Pré-décollage
Option	Chargeur de batterie 1 logement (B-EP800-CHG-QM-R) Chargeur de batterie 6 logements (B-EP800-CHG6-QM-R) Adaptateur secteur (B-EP800-AC-QM-R) Adaptateur allume-cigare (B-EP800-DC12-QM-R) Adaptateur de prise Jack CC (B-FP800-DCJA-QM-R) Bandoulière (B-EP900-SS-QM-R) Batterie de rechange : (B-FP803-BTH-QM-R)

Spécifications du média

<Étiquettes>

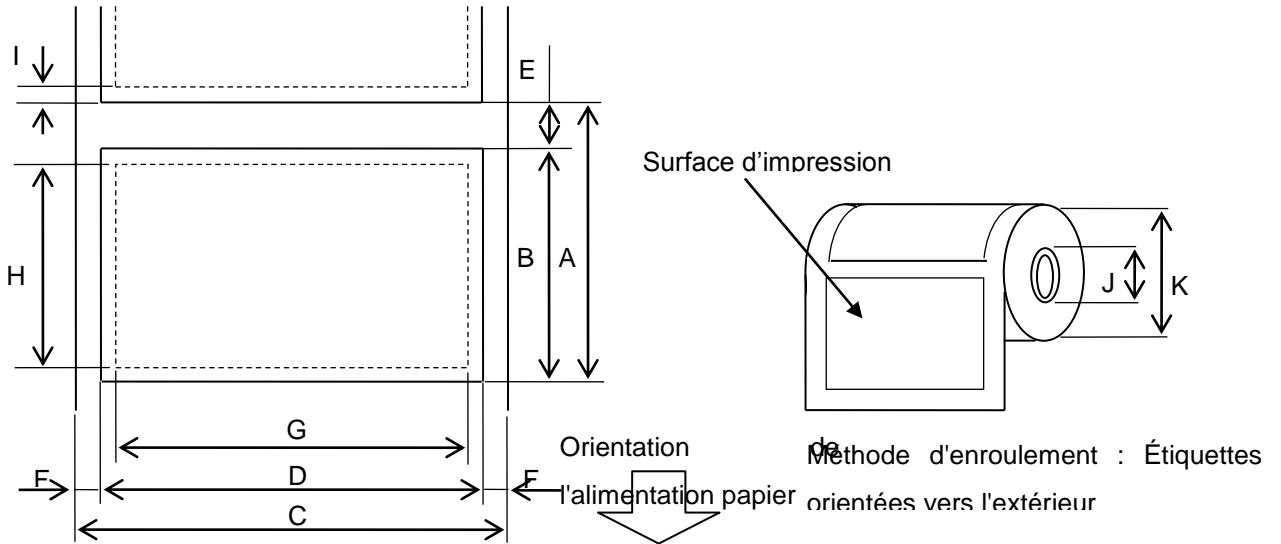

<Tag>

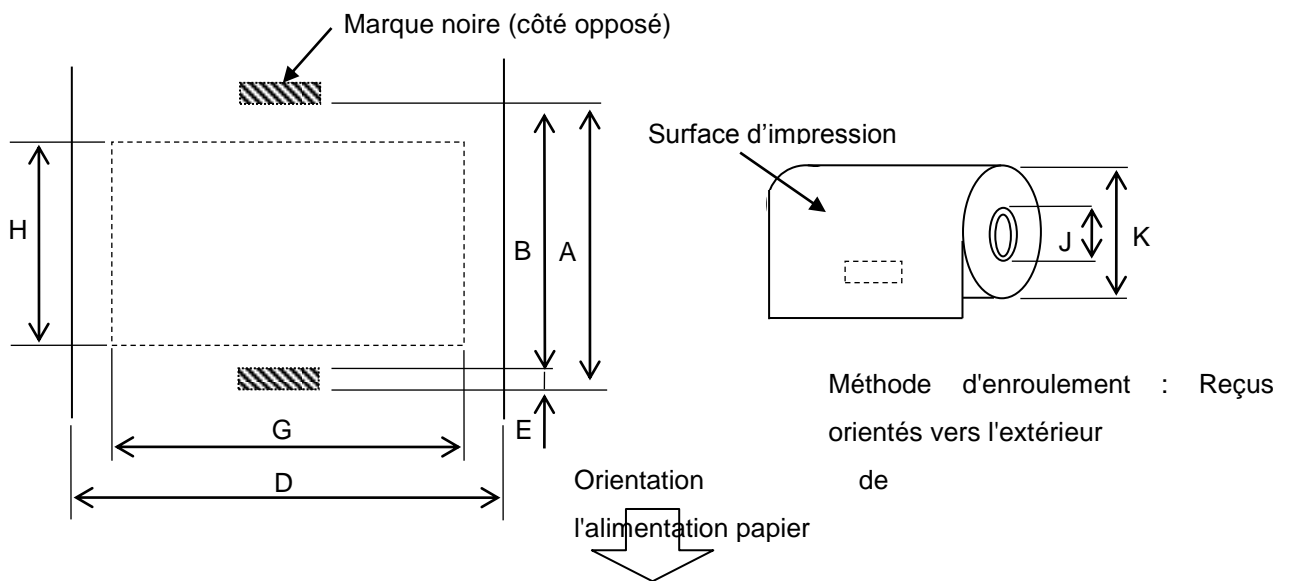

Elément		Type de média	Étiquette		Reçu	
		Mode	Lot	Bande	Avec marques noires	Sans marques noires
A	Pas de l'étiquette	Min.	10.0	13.0	10.0	–
		Max.	999.9	67.0	999.9	–
B	Longueur de l'étiquette	Min.	7.0	10.0	7.0	–
		Maximum :	997.0	60.0	997.0	–
C	Largeur du support papier	Min.	26.0		–	
		Max.	80.0		–	
D	Largeur de l'étiquette	Min.	24.0		–	
		Max.	78.0		–	
D	Largeur du média	Min.	–		24.0	
		Max.	–		80.0	
E	Espace inter-étiquettes	Min.	3.0		–	
		Max.	7.0		–	
E	Longueur marque noire	Min.	3.0	3.0	3.0	–
		Max.	7.0	7.0	7.0	–
F	Echenillage latéral	Min.	1.0	1.0	–	–
		Max.	7.0	7.0	–	–
G	Largeur effective d'impression	Maximum :	72.0			
H	Longueur d'impression effective	Min.	5	8.0	5	–
		Max.	995.0	58.0	995.0	–
I	Zone non imprimable	1,0 à partir du bord supérieur/inférieur de l'étiquette				–
J	Diamètre externe du mandrin central	Min.	Φ12.0 +0/-0.5		Φ12.0 +0/-0.5 (Pas de mandrin : Φ18)	
K	Diamètre externe du rouleau	Maximum :	Φ67,0 +0/-1,0			
Sens d'enroulement			Extérieur uniquement			

PRÉCAUTIONS/MANIPULATION DU MÉDIA

AVERTISSEMENT !

Assurez-vous de lire et de bien comprendre le manuel des consommables. N'utilisez que des médias conformes aux spécifications. L'utilisation de médias non conformes peut écourter la durée de vie de la tête et entraîner des problèmes de qualité d'impression ou de lecture des codes à barres. Manipulez tous les médias avec précaution pour éviter tout dommage sur les médias ou l'imprimante. Lisez les descriptions suivantes avec attention.

- Ne conservez pas le papier plus longtemps que la durée de vie recommandée par le fabricant.
- Conservez les rouleaux de média debout sur la tranche, et non sur le bord arrondi, car cela peut causer un méplat et entraîner une avance papier irrégulière ainsi qu'une mauvaise qualité d'impression.
- Conservez les rouleaux papier dans des sacs en plastique que vous refermez après ouverture. Des supports non protégés risquent de se salir, et l'abrasion additionnelle causée par la poussière et les particules risquent d'écourter la durée de vie de la tête.
- Conservez le papier dans un endroit frais et sec. Evitez les endroits où ils seraient exposés à la lumière directe du soleil, à des températures élevées, à un taux d'humidité important, aux poussières ou aux gaz.
- Le papier thermique utilisé pour l'impression ne doit pas avoir des spécifications excédant 800 ppm de Ca⁺⁺, 800 ppm de Na⁺⁺, 800 ppm de K⁺ et 600 ppm de Cl⁻.
- Certaines encres utilisées sur les pré-impressions peuvent contenir des éléments qui vont raccourcir la durée de vie de la tête. N'utilisez pas d'étiquettes pré-imprimées avec de l'encre contenant des substances dures comme le calcium carbonique (CaCO₃) et le kaolin (Al₂O₃, 2SiO₂, 2H₂O).

Pour plus d'informations, adressez-vous à votre distributeur local ou à votre fabricant de papier.

Toshiba Tec Corporation

© 2018 TOSHIBA TEC CORPORATION All Rights Reserved.
1-11-1, Osaki, Shinagawa-ku, Tokyo 141-8562, JAPAN

FR IMPRIMÉ EN INDONÉSIE
FO1-33125
SPTM-0273