

TOSHIBA

Ładowarka akumulatorów z sześcioma gniazdami Toshiba

B-EP800-CHG6-QM-R

Instrukcja użytkownika

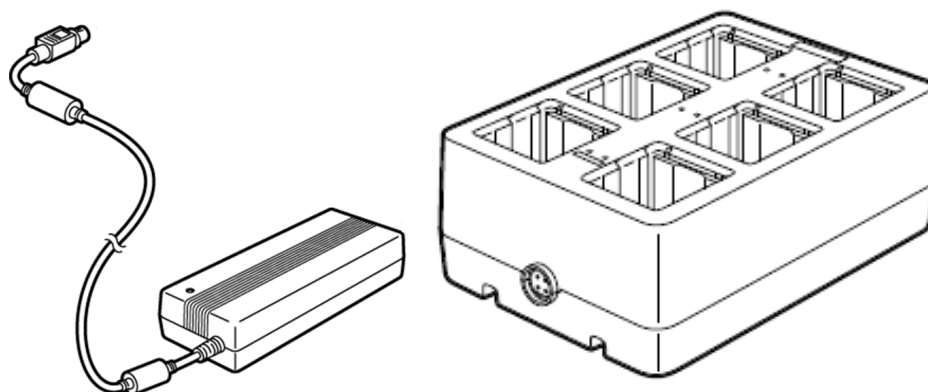

Zgodność CE:

Ten produkt jest opatrzony znakiem CE zgodnie z postanowieniami dyrektyw europejskich obowiązujących dla tego produktu i akcesoriów elektrycznych.

Za oznaczenie CE odpowiada firma Toshiba Tec Germany Imaging Systems GmbH,
Carl-Schurz-Str. 7, 41460 Neuss, Niemcy, nr tel. +49-(0)-2131-1245-0.

Aby otrzymać kopię właściwej deklaracji zgodności CE, należy skontaktować się z przedstawicielem handlowym, Toshiba Tec Germany Imaging Systems GmbH lub firmą Toshiba Tec Corporation.

UKCA compliance:

This product is labelled with the UKCA mark in accordance with the provisions of the applicable UK legislations for this product and the electric accessories.

UKCA marking is the responsibility of Toshiba Tec U.K. Imaging Systems Ltd,
Abbey Cloisters, Abbey Green, Chertsey, Surrey, KT16 8RB, phone +44-(0)-843 2244944.

For a copy of the related UKCA Declaration of Conformity, please contact your dealer, Toshiba Tec U.K. Imaging Systems Ltd or Toshiba Tec Corporation.

Deklaracja FCC:

1. Urządzenie przebadano pod kątem zgodności z ograniczeniami urządzeń cyfrowych klasy B, zgodnie z częścią 15 przepisów FCC. Ograniczenia te ustalono w celu zabezpieczenia przed szkodliwymi zakłóceniami podczas korzystania z urządzenia w instalacjach domowych. Urządzenie to generuje, wykorzystuje i może emitować energię w postaci promieniowania radiowego, a w przypadku instalacji lub stosowania niezgodnego z instrukcją obsługi może zakłócać komunikację radiową. Nie ma jednak żadnych gwarancji, że zakłócenia nie wystąpią w konkretnych warunkach. Jeżeli urządzenie powoduje szkodliwe zakłócenia odbioru sygnału radiowego lub telewizyjnego, co można sprawdzić, włączając i wyłączając to urządzenie, zaleca się wyeliminowanie zakłóceń przez wykonanie co najmniej jednej z następujących czynności:

- Zmiana kierunku lub zmiana położenia anteny odbiorczej.
- Zwiększenie odstępów między urządzeniem a odbiornikiem.
- Podłączenie urządzenia do gniazda elektrycznego w innym obwodzie niż obwód, do którego podłączony jest odbiornik.
- Zasięgnięcie porady sprzedawcy lub doświadczonego serwisanta sprzętu radiowego/telewizyjnego.

2. Wszelkie zmiany lub modyfikacje, które nie zostały wyraźnie zaakceptowane przez producenta w zakresie zgodności z przepisami, mogą spowodować unieważnienie prawa do korzystania z tego sprzętu.

This Class B digital apparatus meets all requirements of the Canadian Interference-Causing Equipment Regulations.

(for CANADA only)



This product is marked according to the requirement on Waste electrical and electronic equipment - WEEE.

The use of the symbol indicates that product may not be disposed as unsorted municipal waste and has to be collected separately. By ensuring this product is disposed of correctly, you will help prevent potential negative consequences for the environment and human health, which could otherwise be caused by inappropriate waste handling of this product.

For more detailed information about the take-back and recycling of this product please contact your supplier where you purchased the product.

CALIFORNIA PROPOSITION 65 WARNING

⚠ WARNING:

This product can expose you to chemicals including DINP, which is/are known to the State of California to cause cancer, and chemicals including Phthalate[s], which is/are known to the State of California to cause birth defects or other reproductive harm.

For more information go to:

www.P65Warnings.ca.gov

Following information is only for India:



The use of the symbol indicates that this product may not be treated as household waste. By ensuring this product is disposed of correctly, you will help prevent potential negative consequences for the environment and human health, which could otherwise be caused by inappropriate waste handling of this product.

For more detailed information about the take-back and recycling of this product, please contact your supplier where you purchased the product.

This product including components, consumables, parts and spares complies with the "India E-Waste Rules" and prohibits use of lead, mercury, hexavalent chromium, polybrominated biphenyls or polybrominated diphenyl ethers in concentrations exceeding 0.1% by weight and 0.01% by weight for cadmium, except for the exemption set in the Rule.

Ten produkt jest przeznaczony do użytku komercyjnego i nie jest produktem dla klienta indywidualnego.



EAC

Niniejsza informacja dotyczy wyłącznie Turcji:

AEEE Yönetmeliğine Uygundur





OSTRZEŻENIE

Ten napis wskazuje, że niezastosowanie się do poniższych zakazów lub niewłaściwa obsługa urządzenia może doprowadzić do **utraty życia** lub **uszczerbków na zdrowiu**.

- Nie narażać urządzenia na działanie deszczu ani wilgoci, ponieważ może to spowodować pożar lub porażenie prądem.
- Do czyszczenia tego urządzenia nie używać rozpylanych środków czyszczących, które zawierają łatwopalny gaz, ponieważ może to spowodować pożar.
- Nie wolno stosować innych napięć niż podane na naklejce znamionowej urządzenia. Nieprzestrzeganie tego zakazu może spowodować pożar lub porażenie prądem.
- Nigdy nie podłączać ani nie odłączać przewodu mokrymi dłońmi, ponieważ może to spowodować porażenie prądem.
- Nigdy nie stawiać na urządzeniu przedmiotów metalowych ani wypełnionych wodą, takich jak wazony na kwiaty, doniczki z kwiatami lub dzbanki itd. • Dostanie się metalowych przedmiotów lub cieczy do wnętrza urządzenia może spowodować pożar lub porażenie prądem. (4)
- Nie rysować, nie modyfikować ani nie dopuszczać do uszkodzenia kabli zasilających. • Ponadto nie umieszczać ciężkich przedmiotów na kablach zasilających, nie ciągnąć za nie ani nie zginać ich nadmiernie, ponieważ może to doprowadzić do pożaru lub porażenia prądem.
- Nie zdejmować pokryw, nie naprawiać ani nie modyfikować urządzenia we własnym zakresie. Skontaktować się z autoryzowanym serwisem Toshiba Tec Corporation. • Niezastosowanie się może doprowadzić do uszczerbków zdrowia spowodowanych wysokim napięciem, bardzo gorącymi częściami lub ostrymi krawędziami.
- W przypadku upuszczenia urządzenia lub zauważenia uszkodzenia obudowy należy najpierw wyłączyć włącznik zasilania i odłączyć wtyczkę kabla zasilającego od gniazda, a następnie skontaktować się z autoryzowanym serwisem Toshiba Tec Corporation. Kontynuowanie użytkowania urządzenia w tym stanie może spowodować pożar lub porażenie prądem.
- Kontynuowanie użytkowania urządzenia działającego nieprawidłowo, np. gdy z urządzenia wydobywa się dym lub dziwny zapach, może spowodować pożar lub porażenie prądem. W takich przypadkach należy niezwłocznie wyłączyć włączniki zasilania i odłączyć wtyczkę kabla zasilającego od gniazda. Następnie skontaktować się z autoryzowanym serwisem Toshiba Tec Corporation.
- Jeżeli do wnętrza urządzenia dostaną się przedmioty obce (części metalowe, woda, płyn), należy wyłączyć włącznik zasilania i odłączyć wtyczkę kabla zasilającego od gniazda elektrycznego, a następnie skontaktować się z autoryzowanym serwisem Toshiba Tec Corporation. Kontynuowanie użytkowania urządzenia w tym stanie może spowodować pożar lub porażenie prądem.
- Odłączając kable zasilające, należy trzymać i ciągnąć za wtyczkę. Ciągnięcie za kabel może spowodować przerwanie lub odsłonięcie przewodów wewnętrznych i prowadzić do pożaru lub porażenia prądem.
- Upewnić się, że urządzenie jest uziemione. Uziemione powinny być też przedłużacze. Pożar lub porażenie prądem mogą wystąpić, jeżeli urządzenie nie jest prawidłowo uziemione.



PRZESTROGA

Ten napis wskazuje, że niezastosowanie się do poniższych zakazów może prowadzić do **uszczerbku na zdrowiu** lub **uszkodzenia urządzenia**.

Środki ostrożności

Poniższe wskazówki pozwolą zapewnić prawidłową pracę drukarki.

• Należy unikać lokalizacji spełniających następujące warunki:

- | | | |
|--|----------------------------------|---------------------|
| * Temperatura poza dozwolonym zakresem | * Działanie promieni słonecznych | * Wysoka wilgotność |
| * Wspólne źródło zasilania | * Nadmierne wibracje | * Kurz/pył |

- Obudowę należy czyścić jedynie szmatką suchą lub nasączoną łagodnym środkiem czyszczącym. Nigdy nie czyścić części drukarki wykonanych z tworzywa sztucznego ROZCIĘNCZALNIKAMI LUB INNYMI LOTNYMI ROZPUSZCZALNIKAMI.
- Należy unikać podłączania urządzenia do źródła zasilania, z którego zasilane są urządzenia wysokiego napięcia lub urządzenia mogące powodować zakłócenia w sieci zasilającej.
- Zawsze odłączać urządzenie na czas prac wewnątrz urządzenia lub jego czyszczenia.
- Stanowisko pracy drukarki powinno być wolne od ładunków elektrostatycznych.
- Nigdy nie stawiać na urządzeniu ciężkich przedmiotów, gdyż mogą one sprawić, iż drukarka straci stabilność i spadnie, powodując obrażenia ciała.
- Nie opierać się o urządzenie. Drukarka może upaść i spowodować obrażenia ciała.
- Odłączyć zasilanie drukarki, jeżeli ma być nieużywana przez dłuższy czas.
- Umieścić urządzenie na stabilnej i równej powierzchni.
- Upewnić się, że żadne metalowe przedmioty nie dotykają metalowych części urządzenia ani płytki połączeniowej. W przeciwnym razie mogą spowodować zwarcie i uszkodzenie urządzenia.
- Utrzymywać metalowe styki w czystości.
- Nie uderzać urządzenia ani go nie upuszczać.

Following information is only for Vietnam:

Declaration of conformity

Toshiba Tec Group Products sold in Vietnam market complies with Circular 16/VBHN-BCT dated April 25, 2014 of the Ministry of Industry & Trade stipulating temporarily the permissible content limitation of some toxic chemicals in the electronic, electrical products.



















UWAGA:

- Urządzenie przeznaczone tylko do użytku w pomieszczeniach.
- Urządzenie może się nagrzewać podczas użytkowania. Jest to zachowanie normalne.

W razie wystąpienia problemów odłączyć wtyczkę kabla zasilającego od gniazda sieciowego i skontaktować się ze sprzedawcą produktów Toshiba Tec.

Kupowanie kabla zasilającego:



Ponieważ w zestawie nie ma kabla zasilającego, należy zakupić dopuszczony kabel zasilający spełniający następujące normy. Kabel można kupić w autoryzowanym serwisie Toshiba Tec.

Kraj	Agencja	Znak certyfikacji	Kraj	Agencja	Znak certyfikacji	Kraj	Agencja	Znak certyfikacji
Australia	SAA		Niemcy	VDE		Szwecja	SEMKKO	
Austria	OVE		Irlandia	NSAI		Szwajcaria	SEV	
Belgia	CEBEC		Włochy	IMQ		Wielka Brytania	ASTA	
Kanada	CSA		Japonia	METI		Wielka Brytania	BSI	
Dania	DEMKO		Niderlandy	KEMA		Stany Zjednoczone	UL	
Finlandia	FEI		Norwegia	NEMKO		Europa	HAR	
Francja	UTE		Hiszpania	AEE		Chiny	CCC	

Instrukcje dotyczące kabla zasilającego

1. W przypadku sieci zasilającej o napięciu 100–125 V AC należy wybrać kabel zasilający o parametrach min. 125 V, 10 A.
2. W przypadku sieci zasilającej o napięciu 200–240 V AC należy wybrać kabel zasilający o parametrach min. 250 V.
3. Należy wybrać kabel zasilający o długości do 2 m.
4. Wtyczkę kabla zasilającego podłączaną do zasilacza AC należy włożyć do gniazda wejściowego ICE-320-C14. Kształty wtyczek przedstawiono na poniższym rysunku.

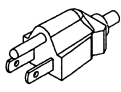
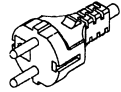
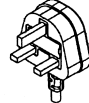

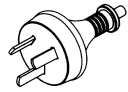
Kraj/region	Ameryka Północna	Europa	Wielka Brytania	Australia	Chiny
Kabel zasilający Parametry (min.) Typ	125 V, 10 A SVT	250 V H05VV-F	250 V H05VV-F	250 V aprobata AS3191, do małych lub zwykłych obciążeń 3 x 0,75 mm ²	250 V GB5023
Przekrój przewodów (min.)	Nr 3/18 AWG	3 x 0,75 mm ²	3 x 0,75 mm ²	3 x 0,75 mm ²	3 x 0,75 mm ²
Kształt wtyczki (typ zgodny z lokalnymi przepisami)					
Parametry (min.)	125 V, 10 A	250 V, 10 A	250 V, *1	250 V, *1	250 V, *1

*1: Przynajmniej 125% znamionowego natężenia prądu produktu.

Ładowanie akumulatorów

⚠ OSTRZEŻENIE

1. Ładowarka B-EP800-CHG6-QM-R jest przeznaczona do ładowania określonych akumulatorów litowo-jonowych. Akumulator używany w tym urządzeniu może spowodować pożar lub oparzenia chemiczne, jeżeli będzie obsługiwany nieprawidłowo. Nie rozbierać, nie podgrzewać do temperatury powyżej +50°C ani nie palić. Wymieniać akumulator tylko na określony typ. W przypadku korzystania z nieprawidłowego typu akumulatora istnieje ryzyko pożaru lub wybuchu.

Dostępne akumulatory	B-EP802-BT-QM-R	B-EP804-BT-QM-R	B-FP803-BT-QM-R	B-FP803-BTH-QM-R
----------------------	-----------------	-----------------	-----------------	------------------

2. Zużyte akumulatory należy utylizować niezwłocznie. Przechowywać w miejscu niedostępnym dla dzieci. Nie rozbierać ani nie wrzucać do ognia.
3. Do zasilania tej ładowarki używać tylko dostarczonego zasilacza sieciowego (model: FSP150-ABAN3).

Wykonać poniższe czynności, aby naładować akumulator. Ładowarka umożliwia ładowanie równocześnie sześciu akumulatorów. Może to być dowolna kombinacja następujących modeli: B-EP802-BT-QM-R, B-EP804-BT-QM-R, B-FP803-BT-QM-R i B-FP803-BTH-QM-R.

1. Zamocować przegrodę w gnieździe. Orientacja przegrody zależy od wielkości akumulatora, który ma być ładowany.

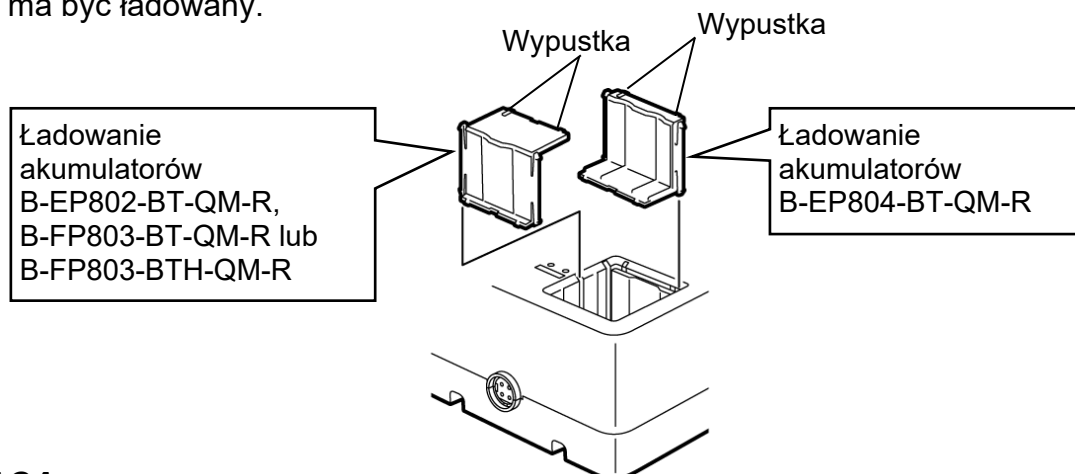

UWAGA:

- Zamocować przegrodę w odpowiedniej pozycji i orientacji, a także upewnić się, że jej wypustki są w otworach.
- Należy uważać, aby nie zagubić przegrody.
- Zachować szczególną ostrożność, aby nie pomylić orientacji przegrody, ponieważ nie można jej usunąć po zamocowaniu.

2. Podłączyć zasilacz sieciowy do ładowarki.
3. Podłączyć kabel zasilający do zasilacza sieciowego.
4. Podłączyć kabel zasilający do gniazda sieciowego.

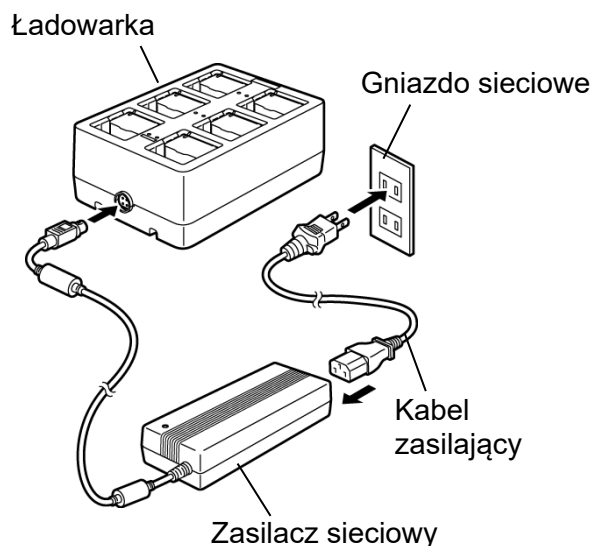

5. Włożyć akumulator do gniazda w sposób przedstawiony na poniższej ilustracji. Wskaźnik CHARGE zaświeci; rozpocznie się procedura ładowania.

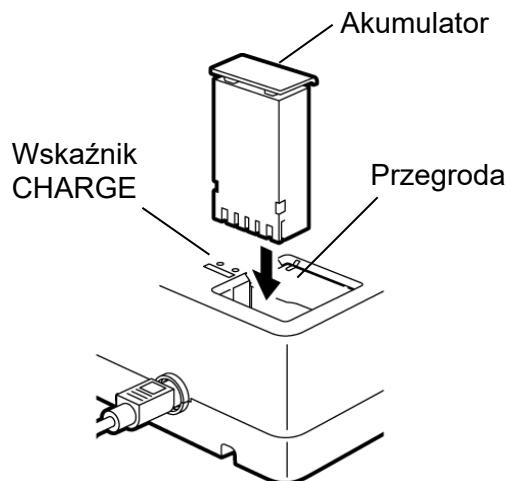

UWAGA:

- Włożyć akumulator o wielkości dopasowanej do orientacji przegrody. Niezastosowanie się do tego zalecenia może spowodować uszkodzenie akumulatora lub wpłynąć na wydajność ładowania.
- Mocno docisnąć akumulator.
- Ładować akumulator, umieszczając ładowarkę na płaskiej, stabilnej powierzchni.

Wskaźnik CHARGE wskazuje stan ładowania.

Wskaźnik CHARGE	Stan
NIE ŚWIECI	Niepodłączone
Czerwony	Naładowane
Zielony	Zakończone
Miga na czerwono	Nieprawidłowe działanie

UWAGA:

Zielony wskaźnik będzie świecić, aż akumulator zostanie wyciągnięty z gniazda.

6. Po zakończeniu ładowania wyciągnąć akumulator z gniazda ładowarki.
7. Odłączyć kabel zasilający od gniazda sieciowego.

Czas ładowania

Ładowanie całkowicie rozładowanego akumulatora:

Akumulator	Czas ładowania
B-EP802-BT-QM-R B-EP804-BT-QM-R B-FP803-BT-QM-R B-FP803-BTH-QM-R	około trzech godzin (Do czasu naładowania do poziomu minimum 85% pojemności znamionowej.)

- Czas ładowania może się różnić w zależności od stanu akumulatora lub temperatury roboczej.
- Po zmianie koloru wskaźnika CHARGE z czerwonego na zielony ładowarka może nadal ładować akumulator przez maksymalnie jedną godzinę do pełnego naładowania (95% lub więcej).

UWAGA:

1. Akumulatory należy ładować, gdy zarówno temperatura otoczenia, jak i temperatura akumulatora mieści się w zakresie 0°C do 40°C.
2. Ładowarka nagrzewa się podczas ładowania (temperatura pokojowa + około 30°C). Jest to zachowanie normalne.
3. Jeżeli zostało aktywowane zabezpieczenie przed nadmiernym rozładowaniem akumulatora, wskaźnik CHARGE może nie świecić przez chwilę. Zostawić ładowarkę i akumulator na kilka minut. Nie używać akumulatora, jeżeli wskaźnik CHARGE nie świeci w ogóle, ponieważ akumulator może być uszkodzony.
4. Akumulator można wyjmować z gniazda ładowarki w trakcie ładowania. Czas pracy na akumulatorze zależy jednak od czasu ładowania akumulatora.
5. Po zakończeniu ładowania nie zostawiać akumulatora w ładowarce przez zbyt długi czas. Akumulator stopniowo się rozładowuje.
6. Okresowo czyścić styki ładowarki miękką, suchą szmatką.

ROZWIĄZYWANIE PROBLEMÓW

W razie jakichkolwiek problemów związanych z użytkowaniem urządzenia należy najpierw zapoznać się z poniższym rozdziałem.

Jeżeli problemu nie uda się rozwiązać, wykonując czynności opisane poniżej, należy odłączyć ładowarkę od gniazda sieciowego i skontaktować się ze sprzedawcą lub autoryzowanym serwisem Toshiba Tec.

Objawy	Przyczyna i rozwiązanie problemu
Akumulator jest włożony do gniazda ładowarki, ale wskaźnik CHARGE nie świeci na czerwono.	<ul style="list-style-type: none">• Kabel zasilający jest podłączony niepoprawnie. ⇒ Poprawnie podłączyć kabel zasilający do zasilacza sieciowego i gniazda sieciowego.• Styki ładowarki lub elektrody akumulatora są zanieczyszczone. ⇒ Przetrzeć te styki miękką, suchą szmatką.• Podjęto próbę ładowania akumulatora z aktywowanym zabezpieczeniem przed nadmiernym rozładowaniem (wskaźnik CHARGE może nie zaświecić od razu po włożeniu akumulatora do gniazda). ⇒ Zostawić ładowarkę i akumulator na kilka minut. Jeżeli wskaźnik CHARGE nie zaświeci w ogóle, zaprzestać używania akumulatora, ponieważ może być uszkodzony.• Nie włożono przegrody. ⇒ Zamocować przegrodę, zachowując odpowiednią orientację.
Wskaźnik CHARGE miga na czerwono.	<ul style="list-style-type: none">• Wykryto usterkę akumulatora. ⇒ Czas eksploatacji akumulatora mógł dobiec końca. Wymienić akumulator na nowy.
Czas ładowania jest znacznie dłuższy niż szacowany czas ładowania.	<ul style="list-style-type: none">• Czas ładowania różni się w zależności od stanu akumulatora, temperatury otoczenia itd. ⇒ Jeżeli ładowarka nadal ładuje akumulator po upływie określonego czasu, zatrzymać ładowanie i wymienić akumulator na nowy.
Czas pracy na akumulatorze jest krótki, mimo że akumulator został naładowany w pełni.	<ul style="list-style-type: none">• Czas eksploatacji akumulatora mógł dobiec końca. ⇒ Wymienić akumulator na nowy.
Nie można włożyć akumulatora do gniazda ładowarki.	<ul style="list-style-type: none">• Przegroda nie jest włożona do końca. ⇒ Zamocować przegrodę poprawnie.

Dane techniczne

Pozycja	Ładowarka	Zasilacz sieciowy (akcesorium)
Model	B-EP800-CHG6-QM-R (EP800-CHG6)	FSP150-ABAN3
Specyfikacje zasilania	DC +19 V, 7,89 A (dostarczane przez zasilacz sieciowy)	100 do 240 V AC, 50/60 Hz
Napięcie wyjściowe	---	DC +19 V, 7,89 A
Zastosowanie	Akumulatory Toshiba Tec <ul style="list-style-type: none">• B-EP802-BT-QM-R (7,4 V 2600 mAh)• B-EP804-BT-QM-R (14,8 V 2600 mAh)• B-FP803-BT-QM-R będący odpowiednikiem 18650/2S1P (7,4 V 2500 mAh)• B-FP803-BTH-QM-R będący odpowiednikiem 2S1P/18650 (7,2 V 2500 mAh) lub 2S1P21/18650 (7,2 V 2400 mAh)	Ładowarka Toshiba B-EP800-CHG6-QM-R (EP800-CHG6)
Liczba gniazd	Sześć gniazd (W każdym gnieździe można ładować akumulator niezależnie od innych gniazd). Model akumulatora jest wykrywany automatycznie.	---
Temperatura robocza	0°C do 40°C (32°F do 104°F)	
Wilgotność robocza	20 do 80% (bez kondensacji)	
Temperatura przechowywania	-20°C do 60°C (-4°F do 140°F)	
Wilgotność przechowywania	10 do 85% (bez kondensacji)	
Wymiary	148 x 77 x 213 mm (szer. x wys. x gł.) (5,83" x 3,03" x 8,39"), bez wystających części	72 x 40 x 171 mm (szer. x wys. x gł.) (2,83" x 1,57" x 6,73"), bez wystających części
Masa	Okolo 900 g (31,7 uncji) (bez akcesoriów)	Okolo 800 g (28,2 uncji)
Akcesoria	Jeden zasilacz sieciowy, sześć przegród, jedna instrukcja obsługi	

UWAGA: Wygląd produktu i dane techniczne mogą zostać zmienione bez uprzedzenia.

Toshiba Tec Corporation

© 2006–2022 Toshiba Tec Corporation Wszelkie prawa zastrzeżone.
1-11-1, Osaki, Shinagawa-ku, Tokio 141-8562, JAPONIA



WYDRUKOWANO W INDONEZJI
BU21000800-PL_N3