

TOSHIBA

東芝電池充電器

B-EP800-CHG-QM-R

用戶手冊

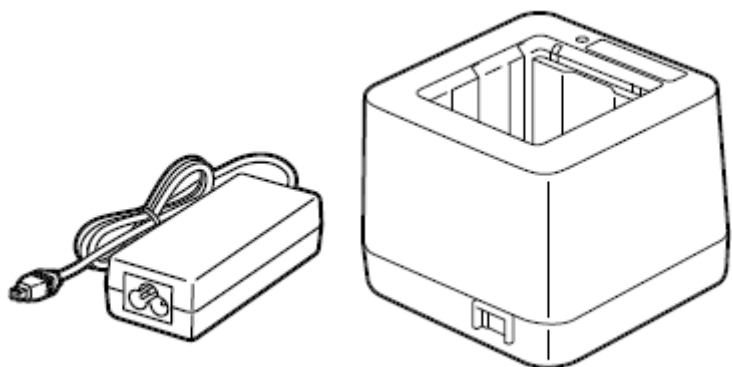



警告

這表示如果對機器進行不恰當的與指示相違背的操作時，將可能引起嚴重傷害或者死亡的危險。

- 請勿將機器暴露在雨中或潮濕的環境中，否則會引起火災或者電擊。
- 請嚴禁使用噴霧式清潔劑，包括可燃氣體對機器進行清潔，否則將引起火災。
- 禁止使用與機器銘牌上標注不符的電壓，否則會引起火災或者電擊。
- 禁止用濕的手插拔電源插頭，否則會受到電擊。
- 不要把金屬物體或者裝有水的容器比如花瓶，花盆或者杯子等放在設備上。如果金屬物體或者濺灑出的液體進入設備，會引起火災或者電擊。
- 請勿刮擦、損壞或更改電源線。請勿將重物放置到電源線上，不要拉扯或者過多彎曲電源線，以免引起火災或者電擊。
- 不要擅自打開主機殼維修或者改裝設備。請與授權的 Toshiba Tec Corporation 代理商取得聯繫獲得說明。設備內的高電壓很熱的部件或者銳利的邊沿都可能使人受傷。
- 如果設備不慎摔落或外殼損毀，請先關閉電源開關並拔掉電源插頭，然後和授權的 Toshiba Tec Corporation 代理商取得聯繫獲得說明。在這種情況下，若仍繼續使用會引起火災或者電擊。
- 如果機器處於不正常狀態，例如冒煙或有異味，繼續使用可能引起火災或電擊，此時應立即關掉電源，拔出電源插頭，與 Toshiba Tec Corporation 的代理商進行聯繫請求說明。
- 如果有外物（如金屬碎片、水、液體等）進入設備，首先關掉開關並且將電源線和插銷拔掉，然後與授權的 Toshiba Tec Corporation 代理商取得聯繫獲得說明。如果在這樣的狀態下繼續使用本設備會引起火災或者電擊。
- 拔出電源線的時候，注意一定要握住插頭部分拔出。如果握住線部分拔拽會使裡面的金屬線扯斷或者暴露出來而引起火災或者電擊。
- 保證本設備安全接好地線。擴展電纜線也應該接地。如果接地的方式不恰當會引起火災或者電擊。



注意

這個符號表示，如果對此設備作不恰當的與提示相違背的操作，將可能引起嚴重傷害或者有死亡的危險。

預防措施

下麵的提醒將幫助你保證機器連續正常的運行。

- 要避免機器處於下麵的不利狀態：
 - * 溫度超出規定
 - * 直接光照
 - * 高濕度
 - * 與其它設備共用電源
 - * 過度的震動
 - * 灰塵/煤氣
- 機殼應用幹的或微浸淡洗滌劑的布擦洗。永遠不要用稀料或其它揮發性溶液擦洗塑膠機殼。
- 儘量避免與高電壓設備或易於引起電源幹擾的設備使用共同的供電電源。
- 當你在對機器內部進行處理或清理機器時，請將電源插頭拔下。
- 保持你的工作環境沒有靜電幹擾。
- 不要在機器上放置重物，因為這樣可能引起不平衡而跌落，從而傷人。
- 不要將身體斜靠在機器上，以免跌落引起傷害。
- 長時間不使用時應拔掉機器的電源線。
- 將設備放置在穩定的水準表面上。
- 確保沒有金屬物質進入並接觸設備或連接板的金屬部件。否則會發生短路，設備損壞。
- 務必在任何情況下保持金屬接點清潔。
- 請勿讓設備承受機械震動或跌落。











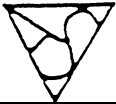







注意：

- 僅供室內使用。
- 使用時，設備會發熱，這屬於正常現象。

如果發生任何問題，請斷開設備電源並聯繫授權的 Toshiba Tec 代表。

在購買電源線時：

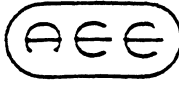



由於電源線組沒有附在產品中，因此請購買經授權Toshiba Tec銷售代理認可的電源線。

國家	代理商	認證標誌	國家	代理商	認證標誌	國家	代理商	認證標誌
澳大利亞	SAA		德國	VDE		瑞典	SEMKKO	
奧地利	OVE		愛爾蘭	NSAI		瑞士	SEV	
比利時	CEBEC		意大利	IMQ		英國	ASTA	
加拿大	CSA		日本	METI		英國	BSI	
丹麥	DEMKO		荷蘭	KEMA		美國	UL	
芬蘭	FEI		挪威	NEMKO		歐洲	HAR	
法國	UTE		西班牙	AEE		中國	CCC	

電源線介紹

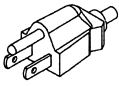
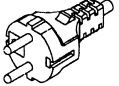
1. 對於使用100 – 125 Vac 的電量供應，請選擇額定值最小125V，10A的電源線。
2. 對於使用200 – 240 Vac的電量供應，請選擇額定值最小250V的電源線。
3. 請選擇長度在2米或更短的電源線。
4. 連接到交流适配器的電源線插頭必須能夠插入 IEC-320-C6 插口。請參考下圖。

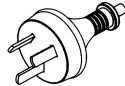

國家/地區	北美	歐洲	英國	澳大利亞	中國
電源線 額定（最小） 類型	125V, 10A SVT	250V H05VV-F	250V H05VV-F	250V AS3191 approved, Light or Ordinary Duty type	250V GB5023
導體尺寸（最小）	No. 3/18AWG	3 x 0.75 mm ²	3 x 0.75 mm ²	3 x 0.75 mm ²	3 x 0.75 mm ²
插頭配置 （當地認可類型）					
額定值（最小）	125V, 10A	250V, 10A	250V, *1	250V, *1	250V, *1

*1: 至少，本產品125%的額定電流。

為電池組充電

⚠ 警告!

1. **B-EP800-CHG-QM-R** 電池充電器的設計和生產使用專用的鋰離子電池組。如果使用不當，該裝置使用的電池會引發火災或化學燒傷。請勿拆卸、溫度超過 50 攝氏度或焚燒。僅更換指定類型的電池。如果更換了錯誤的電池，會導致火災或爆炸。

可用的電池組	B-EP802-BT-QM-R	B-EP804-BT-QM-R	B-FP803-BT-QM-R	B-FP803-BTH-QM-R
--------	------------------------	------------------------	------------------------	-------------------------

2. 請正確處理廢棄電池。遠離兒童。請勿拆卸或焚燒。
3. 只能使用指定的交流適配器（型號：**FSP065-RBBN3**）給該電池充電器供電。

請按照以下的步驟為電池組充電。

1. 將隔板插入插槽中。隔板的的方向因充電的電池組尺寸的不同而不同。

當 **B-EP802-BT-QM-R**、**B-FP803-BT-QM-R** 或 **B-FP803-BTH-QM-R** 電池組充電時

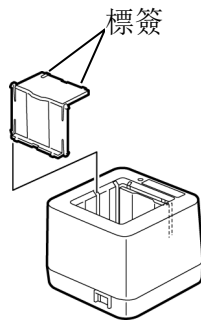

當 **B-EP804-BT-QM-R** 電池組充電時

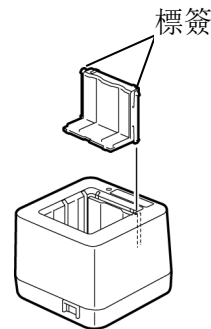

注意：

- 將隔板以正確的位置和方向插入，並確保標籤適當裝配入孔。
- 請勿鬆動隔板。
- 切勿搞錯方向，一旦隔板已裝配完畢則無法卸載。

2. 將交流適配器連接到電池充電器。
3. 將電源線連接到交流適配器。
4. 將電源線連接到交流電插座。

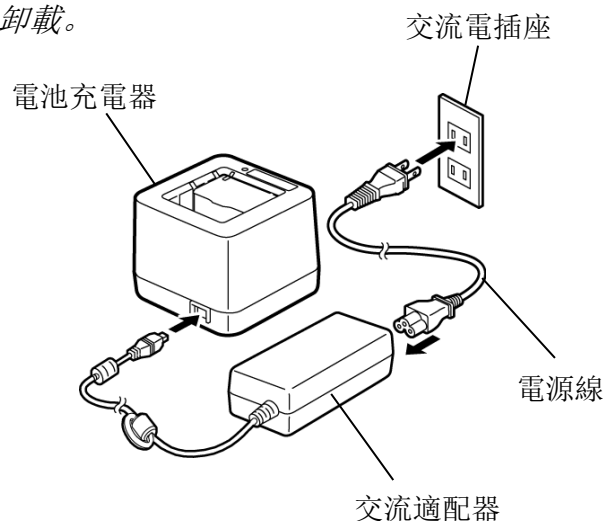

5. 將電池組按照右圖所示的方向插入插槽。

充電提示燈將會亮起並且充電開始。

注意：

- 請根據隔板方向，插入適合尺寸的電池組。否則會損壞電池組或影響充電操作。
- 請妥善安放電池組。
- 請在平穩的表面對電池組充電。

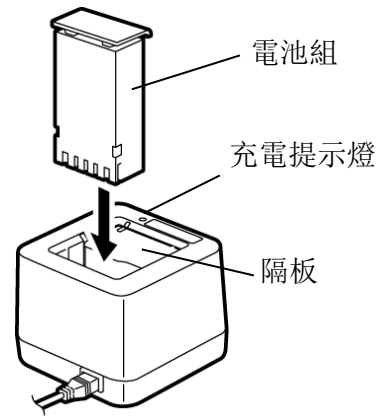

充電提示燈顯示充電狀態。

充電提示燈	狀態
熄滅	無連接。
紅色	充電中。
綠色	充電完成。
紅色閃爍	異常狀態。

注意：

直到電池組從插槽拔掉後綠燈才會熄滅。

6. 充電完成後，將電池組從電池充電器上卸下。

7. 將電源線與交流電源插座斷開。

充電時間

對於完全沒電的電池組：

電池組	充電時間
B-EP802-BT-QM-R B-EP804-BT-QM-R B-FP803-BT-QM-R B-FP803-BTH-QM-R	大約三小時 (直到充滿最小85%的電池電量。)

- 充電時間可能因為電池組的條件或操作溫度的不同而異。
- 當充電提示燈有紅色轉變成綠色後，電池充電器可能會繼續為電池組充電達一個多小時直至完全充滿（95%或更多）。

注意：

1. 電池組需要在周圍溫度和電池溫度都降到零至四十攝氏度時方可充供電。
2. 電池充電器在充電過程中會變熱（室內溫度+大約三十攝氏度）。這屬於正常現象。
3. 如果電池組配有過放電保護器，那麼充電提示燈可能會不亮太久。將電池充電器和電池組放置幾分鐘。如果充電提示燈不再亮起，請停止使用電池組，因為電池組可能損壞。
4. 當充電完成後，請不要將電池組安裝在電池充電器上過長的時間。否則電池組將會逐漸放電。
5. 在充電過程中，電池組可以從電池充電器上卸下。但是，電池工作的時長決定於充電時長。
6. 定期使用乾燥的軟布清潔充電器的接線端。

故障檢修

如果您在使用本產品過程中有任何問題，請首先查閱以下各點。

如果問題無法通過以下方案解決，請斷開電池充電器電源並聯繫銷售商或當地授權 Toshiba Tec 服務代理處。

症狀	原因和解決方案
電池組已裝配在電池充電器上，但是紅色充電提示燈沒有點亮。	<ul style="list-style-type: none">● 電源線或交流適配器沒有正確連接。 ⇒ 牢固連接電源線或交流電插座。● 電池充電器的接線端或電池電極褪色。 ⇒ 使用軟幹布擦拭這些部分。● 您正試圖使用啟動的過放電保護為電池組充電（充電提示燈在電池裝入後可能不會立即亮起。） ⇒ 將電池充電器和電池組放置幾分鐘。如果充電提示燈仍舊不亮起，停止使用電池組，因為電池組可能出現故障。● 隔板沒有正確裝配。 ⇒ 將隔板以正確的方向裝配。
紅色充電提示燈閃爍。	<ul style="list-style-type: none">● 發現電池組故障。 ⇒ 也許電池壽命已盡。更換新的電池組。
充電時間超過大約的指定時間。	<ul style="list-style-type: none">● 充電時間根據電池組的情況和周圍環境的不同而不同。 ⇒ 如果電池充電器在指定時間過後依然在充電，停止充電並更換新的電池組。
儘管已充滿電，但是電池無法持續很久。	<ul style="list-style-type: none">● 也許電池壽命已盡。 ⇒ 更換新的電池組。
電池組無法插入插槽。	<ul style="list-style-type: none">● 隔板沒有完全固定。 ⇒ 完全固定隔板。

規格

項目	充電器	交流適配器 (附件)
型號	B-EP800-CHG-QM-R (EP800-CHG1)	FSP065-RBBN3
電源要求	直流 +19V, 2.63A (交流適配器供電)	100 至 240V AC, 50/60 Hz
輸出電壓	---	直流 +19V, 3.42A
應用	東芝電池組: <ul style="list-style-type: none">• B-EP802-BT-QM-R (7.4V 2600mAh)• B-EP804-BT-QM-R (14.8V 2600mAh)• B-FP803-BT-QM-R 等同 18650/2S1P (7.4V 2500mAh)• B-FP803-BTH-QM-R 等同 2S1P/18650 (7.2V 2500mAh) 或 2S1P21/18650 (7.2V 2400mAh)	東芝電池充電器: B-EP800-CHG-QM-R (EP800-CHG1)
槽數量	單槽 自動進行電池組型號識別	---
工作溫度	0°C 至 40°C (32°F 至 104°F)	
工作濕度	20 至 80% (無濃縮)	
存儲溫度	-20°C 至 60°C (-4°F 至 140°F)	
存儲濕度	10 至 85% (無濃縮)	
尺寸	85 x 67 x 77 mm (寬/高/深) (3.35" x 2.64" x 3.03") 不包括突出部分	46 x 30 x 108 mm (寬/高/深) (1.81" x 1.18" x 4.25") 不包括突出部分
重量	充電器: 大約 195g (6.9 oz) (不包括附件)	大約 250g (8.8 oz)
附件	交流適配器 x 1, 隔板 x 1, 用戶手冊 x 1	

注意: 設計和規格的改動恕不預先通知。

製造商: PT. TEC INDONESIA

產地: 印度尼西亞

代理商: 天梭科技股份有限公司

代理位址: 新北市汐止區大同路 3 段 192 號 3 樓之一

代理聯絡號碼: +886-2-86471546

Toshiba Tec Corporation

© 2006-2022 Toshiba Tec Corporation All Rights Reserved
1-11-1, Osaki, Shinagawa-ku, Tokyo 141-8562, JAPAN

TW PRINTED IN INDONESIA
BU21000600-TW_N3