

TOSHIBA

Toshiba 1-pesaga akulaadija

B-EP800-CHG-QM-R

Kasutaja käsiraamat

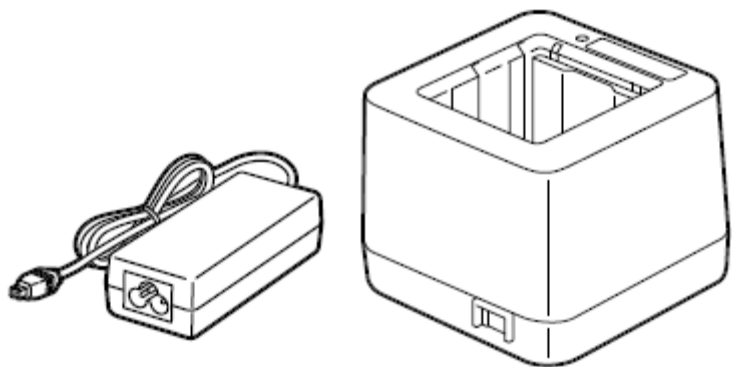

CE-vastavus:

See toode on CE märgisega märgistatud vastavalt sellele tootele ja elektritarvikutele kohaldatavatele Euroopa direktiividele. CE-märgisele vastavuse eest vastutab Toshiba Tec Germany Imaging Systems GmbH, Carl-Schurz-Str. 7, 41460 Neuss, Saksamaa, telefon +49-(0)-2131-1245-0. Seonduva CE-vastavusmärgise koopiat saamiseks võtke ühendust oma edasimüüjaga või ettevõttega Toshiba Tec Germany Imaging Systems GmbH või Toshiba Tec Corporation.

UKCA compliance:

This product is labelled with the UKCA mark in accordance with the provisions of the applicable UK legislations for this product and the electric accessories.

UKCA marking is the responsibility of Toshiba Tec U.K. Imaging Systems Ltd, Abbey Cloisters, Abbey Green, Chertsey, Surrey, KT16 8RB, phone +44-(0)-843 2244944.

For a copy of the related UKCA Declaration of Conformity, please contact your dealer, Toshiba Tec U.K. Imaging Systems Ltd or Toshiba Tec Corporation.

FCC teade:

1. See seade on testitud ja kinnitatud B klassi digitaalsete piirangutega sobivaks FCC reeglite jaotise 15 kohaselt. Need piirangud on kehtestatud, et pakkuda mõistlikku kaitset ohtlike häirete vastu olmekeskkonnas. See seade genereerib, kasutab ja võib kiirata raadiosageduslikku energiat ning installeerituna ja kasutatuna juhendiga mittevastavuses võib põhjustada ohtlike häireid raadiosageduslikus kommunikatsioonis. Siiski ei ole garantiid, et see häire ei esine konkreetsel paigaldusel. Kui see seade põhjustab ohtlikku häiret raadio- või televisioonisignaali vastuvõtmisel, mida saab tuvastada seadme sisse ja välja lülitamise teel, soovitatakse kasutajal häire parandada ühega järgnevatest abinõudest:

- Muutke vastuvõtuantenni suunda või paigutage see ümber.
- Suurendage seadme ja vastuvõtja vahelist kaugust.
- Ühendage seade vastuvõtja vooluvõrgust erinevasse vooluvõrgu kontakti.
- Abi saamiseks pidage nõu edasimüüja või kogunud raadio/TV tehnikuga.

2. Muutmine või modifitseerimine, mille sobivus ei ole tootja poolt selgelt kinnitatud, võib võtta kasutajalt õiguse seadme kasutamiseks.

This Class B digital apparatus meets all requirements of the Canadian Interference-Causing Equipment Regulations.
(for CANADA only)



This product is marked according to the requirement on Waste electrical and electronic equipment - WEEE. The use of the symbol indicates that product may not be disposed as unsorted municipal waste and has to be collected separately. By ensuring this product is disposed of correctly, you will help prevent potential negative consequences for the environment and human health, which could otherwise be caused by inappropriate waste handling of this product.

For more detailed information about the take-back and recycling of this product please contact your supplier where you purchased the product.

CALIFORNIA PROPOSITION 65 WARNING**⚠ WARNING:**

This product can expose you to chemicals including DINP, which is/are known to the State of California to cause cancer, and chemicals including Phthalate[s], which is/are known to the State of California to cause birth defects or other reproductive harm.

For more information go to:

www.P65Warnings.ca.gov

Toode on loodud kaubanduslikuks kasutuseks ning ei ole tarbekaup.

**EAC**

Järgnev teave on ainult Türgi jaoks:

AEEE Yönetmeliğine Uygundur



HOIATUS!

See tähendab, et on olemas **surma** või **raske vigastuse** oht, kui seadet käsitletakse sellele juhisele mittevastavalt ja valesti.

- Ärge võimaldage seadmele kokkupuudet vihma või niiskusega, sest see võib põhjustada tulekahju või elektrilöögi.
- Ärge kasutage selle seadme puhastamiseks kergestisüttivat gaasi sisaldavaid puhastuspihusteid kuna see võib põhjustada tulekahju.
- Ärge kasutage muid pingeid peale andmesildil märgitud AC pingega kuna see võib põhjustada tulekahju või elektrilööki.
- Ärge ühendage ega eemaldage pesast toitejuhet märgade kätega kuna see võib põhjustada elektrilöögi.
- Ärge asetage metallesemid ega veega täidetud anumaid nagu näiteks vaase, lillepotte või tasse jms masina peale. Metallesemete või veepritsmete sattumine masinasse võib põhjustada tulekahju või elektrilöögi.
- Ärge kriimustage, kahjustage ega muutke toitejuhtmeid. Samuti ärge asetage raskeid esemeid toitejuhtmetele ega tõmmake ega ülemäära painutage toitejuhtmeid kuna see võib põhjustada tulekahju või elektrilöögi.
- Ärge omavoliliselt eemaldage katteid ega remontige või muutke seadet. Võtke abi saamiseks ühendust Toshiba Tec Corporationi volitatud esindajaga. Te võite saada vigastada kõrgepinge, väga kuumade osade või masinas olevate teravate servade tõttu.
- Kui seade kukub või selle korpus on kahjustada saanud siis lülitage kõigepealt välja vool ja võtke toitejuhe pistikupesast välja, seejärel võtke abi saamiseks ühendust Toshiba Tec Corporationi volitatud esindajaga. Sellises olekus seadme jätkuv kasutamine võib põhjustada tulekahju või elektrilöögi.
- Vales olekus masina jätkuv kasutamine, nagu näiteks siis kui masinast tõuseb suitsu või ebatavalisi lõhnu, võib põhjustada tulekahju või elektrilöögi. Sellistel juhtudel lülitage viivitamatult välja vool ja võtke toitejuhe pistikupesast välja. Seejärel võtke abi saamiseks ühendust Toshiba Tec Corporationi volitatud esindajaga.
- Kui võõrkehad (metalloid, vesi, vedelikud) satuvad masinasse siis lülitage kõigepealt välja vool ja võtke toitejuhe pistikupesast välja, seejärel võtke abi saamiseks ühendust Toshiba Tec Corporationi volitatud esindajaga. Sellises olekus seadme jätkuv kasutamine võib põhjustada tulekahju või elektrilöögi.
- Toitejuhtmete lahti ühendamisel veenduge, et hoiate kinni ja tõmbate pistikust. Juhtmetest tõmbamine võib seesmised traadid katki rebida või need paljastada ja põhjustada tulekahju või elektrilöögi.
- Tagage, et seade on õigesti maandatud. Samuti peavad olema maandatud pikendusjuhtmed. Kui seadmed on valesti maandatud, võib tekkida tulekahju või elektrilöök.



ETTEVAATUST!

See tähendab, et on olemas isiku **vigastuse** või esemete **kahjustuse** oht kui masinaid käsitletakse sellele juhisele mittevastavalt ja valesti.

Ettevaatusabinõud

Järgnevad ettevaatusabinõud aitavad tagada seadme kauaaegse õige toimimise.

- Püüdke vältida asukohti kus esinevad järgmised ebasoodsad tingimused:
 - * Tehnilisi tingimusi ületavad temperatuurid
 - * Otsene päikesevalgus
 - * Suur niiskus
 - * Jagatud toiteallikas
 - * Liigne vibratsioon
 - * Tolm/gaas
- Katet tuleb puhastada pühkides kuiva või õrnatoimelise puhastusvahendi lahuses niisutatud riidega. **ÄRGE KUNAGI KASUTAGE LAHUSTIT VÕI MUUD LENDUVAT SOLVENTI** plastikust katete puhastamiseks.
- Püüdke vältida seadme kasutamist ühe ja sama toiteallikaga kuna kõrgepingeseadmed või masinad põhjustavad suure tõenäosusega voolukõikumist.
- Masina sees toimetades või selle puhastamisel ühendage see pistikupesast lahti.
- Hoidke töökeskkond staatilise elektri vabana.
- Ärge asetage masinate peale raskeid esemeid kuna need võivad tasakaalust välja minna ja kukkudes põhjustada vigastusi.
- Ärge nõjatuge masinale. See võib teile peale kukkuda ja põhjustada vigastusi.
- Kui seadet pikema perioodi jooksul ei kasutata võtke juhe pistikupesast välja.
- Paigutage masin kindlale ja tasasele pinnale.
- Veenduge, et seadme metalloosad või ühendusplaat ei puutu kokku metalliga. Kui nii juhtub, võib tekkida lühis ja seade võib saada kahjustusi.
- Hoidke alati metallkontaktid puhtana.
- Ärge rakendage mehaanilisi lööke ega pillake seadet maha.

Following information is only for Vietnam:

Declaration of conformity

Toshiba Tec Group Products sold in Vietnam market complies with Circular 16/VBHN-BCT dated April 25, 2014 of the Ministry of Industry & Trade stipulating temporarily the permissible content limitation of some toxic chemicals in the electronic, electrical products.



















MÄRKUS:

- Ainult siseruumides kasutamiseks.
- Seade võib kasutamise ajal soojaks muutuda, see on täiesti normaalne.

Kui peaks tekkima mistahes raskusi, ühendage seade lahti ja võtke ühendust Toshiba Teci volitatud esindajaga.

Toitejuhtme ostmine:



Kuna toitejuhtme komplekt ei ole selle üksusega kaasas siis tellige oma volitatud Toshiba Teci esindajalt järgmisele standardile vastav kinnitatud toitejuhe.

Riik	Esindus	Sertifitseerimistähis	Riik	Esindus	Sertifitseerimistähis	Riik	Esindus	Sertifitseerimistähis
Austraalia	SAA		Saksamaa	VDE		Rootsi	SEMKKO	
Austria	OVE		Iirimaa	NSAI		Ššveits	SEV	
Belgia	CEBEC		Itaalia	IMQ		Ühendkuningriik	ASTA	
Kanada	CSA		Jaapan	METI		Ühendkuningriik	BSI	
Taani	DEMKO		Holland	KEMA		USA	UL	
Soome	FEI		Norra	NEMKO		Euroopa	HAR	
Prantsusmaa	UTE		Hispaania	AEE		Hiina	CCC	

Toitejuhtme juhend

1. Kasutamiseks 100 – 125 V vahelduvvooluvõrgus valige toitejuhe minimaalselt 125 V, 10A.
2. Kasutamiseks 200 – 240 V vahelduvvooluvõrgus valige toitejuhe minimaalselt 250 V.
3. Valige toitejuhe pikkusega 2 m või lühem.
4. Toitejuhtme vahelduvvoolu adapteri ühendust peab olema võimalik sisestada ICE-320-C6 pessa. Kuju vaadake järgmiselt jooniselt.

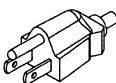
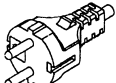
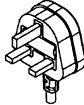

Riik/piirkond	Põhja-Ameerika	Euroopa	Ühendkuningriik	Austraalia	Hiina
Toitejuhe Andmed (minim.) Tüüp	125 V, 10 A SVT	250 V H05VV-F	250 V H05VV-F	250 V AS3191 kinnitatud, Kerg- või tavatöö tüüp 3 x 0,75 mm ²	250 V GB5023
Juhtme mõõt (minim.)	Nr. 3/18AWG	3 x 0,75 mm ²	3 x 0,75 mm ²	3 x 0,75 mm ²	3 x 0,75 mm ²
Pistiku konfiguratsioon (kohalik kinnitatud tüüp)					
Andmed (minim.)	125 V, 10 A	250 V, 10 A	250 V, *1	250 V, *1	250 V, *1

*1: Vähemalt 125% toote nimivoolust.

Akukomplekti laadimine

⚠ HOIATUS!

1. B-EP800-CHG-QM-R akulaadija on loodud ja toodetud kasutamiseks määratletud liitium-ioon akudega. Selles seadmes kasutatud aku võib vale käsitlemise korral kujutada endast tulekahju või keemiliste põletuste ohtu. Ärge võtke koost lahti, kuumutage üle +50 kraadi C, ega põletage. Asendage aku ainult määratletud tüüpi akuga. Asendamisel vale tüüpi akuga tekib plahvatusoht.

Saadaolev akukomplekt	B-EP802-BT-QM-R	B-EP804-BT-QM-R	B-FP803-BT-QM-R	B-FP803-BTH-QM-R
-----------------------	-----------------	-----------------	-----------------	------------------

2. Vabanegge kasutatud akust kiiresti. Hoidke laste käeulatuses väljas. Ärge võtke koost lahti ega põletage.
3. Kasutage selle laadija toiteks ainult kaasas olevat vahelduvvoolu adapterit (Mudel: FSP065-RBBN3).

Palun järgige akude laadimiseks järgmisi toiminguid.

1. Sobitage lahter süvendisse. Lahtri suund erineb olenevalt laetava akukomplekti suurusest.

Laadides B-EP802-BT-QM-R,
B-FP803-BT-QM-R või B-FP803-BTH-QM-R
akukomplekti

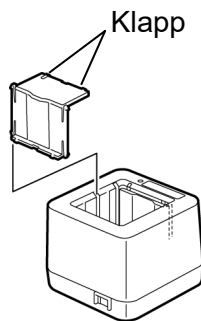

Laadides B-EP804-BT-QM-R
akukomplekti

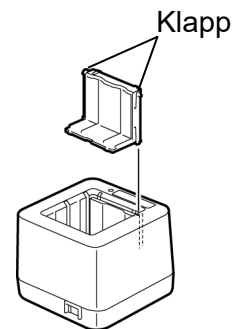

MÄRKUS:

- Sobitage lahter õigesse asendisse ja suunda ning veenduge, et lapatsid on sobitunud aukudesse.
- Olge tähelepanelik ja ärge kaotage lahtrit ära.
- Tuleb olla hoolikas, et te ei vahetaks ära suunda, sest lahtrit ei ole võimalik eemaldada, kui see on paika pandud.

2. Ühendage vahelduvvoolu adapter akulaadijaga.
3. Ühendage toitejuhe vahelduvvoolu adapterisse.
4. Ühendage toitejuhe vahelduvvoolupesasse.

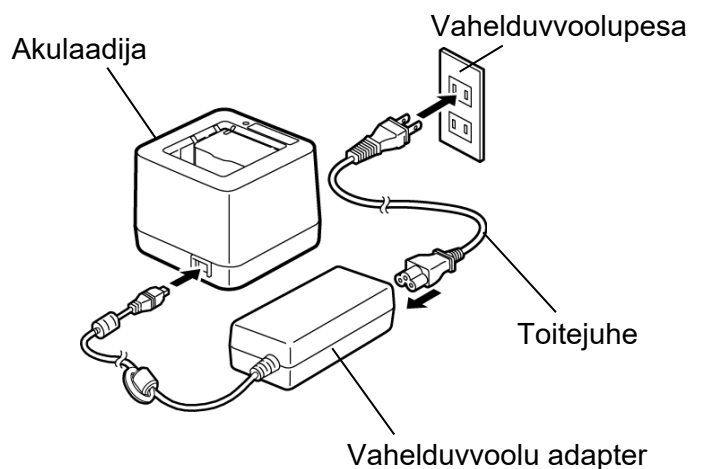

5. Sisestage akukomplekt süvendisse allpool näidatud suunas.

LAADIMINE tuli hakkab põlema ja laadimine algab.

MÄRKUS:

- Sisestage sobivas suuruses akukomplekt, vastavalt lahtri suunale. Kui te seda ei tee, võib akukomplekt saada kahjustada või mõjutada laadimist.
- Pange akukomplekt kindlalt paika.
- Laadige akukomplekti lamedal, kindlal pinnal.

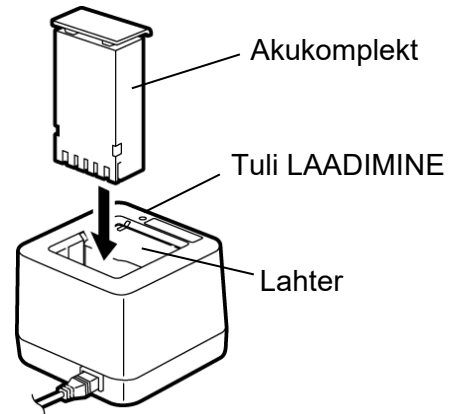

LAADIMINE tuli näitab laadimise olekut.

Tuli LAADIMINE	Olek
VÄLJAS	Ühendamata
Punane	Laetud
Roheline	Lõpetatud
Vilkuv punane	Ebanormaalne olek

MÄRKUS:

Roheline tuli ei kustu enne, kui akukomplekt on süvendist eemaldatud.

6. Kui laadimine on lõpetatud, eemaldage akukomplekt akulaadijast.

7. Ühendage toitejuhe vahelduvvoolupesast lahti.

Laadimise aeg

Tühja akukomplekti laadimiseks:

Akukomplekt	Laadimise aeg
B-EP802-BT-QM-R B-EP804-BT-QM-R B-FP803-BT-QM-R B-FP803-BTH-QM-R	umbes 3 tundi (kuni vähemalt 85% algsest mahutavusest on laetud.)

- Laadimise aeg võib olenevalt akukomplekti seisukorrast või töötemperatuurist erinev olla.
- Kui LAADIMINE tuli läheb punasest roheliseks, võib akulaadija akukomplekti laadimist jätkata veel kuni üks tund, kuni täieliku laetuse saavutamiseni (95% või rohkem).

MÄRKUS:

1. Akukomplekte tuleks laadida tingimustel, kus nii ümbruse temperatuur, kui ka aku temperatuur jäävad vahemikku 0 °C kuni 40 °C.
2. Akulaadija muutub laadimise ajal soojemaks (toatemperatuur + umbes 30 °C). See ei ole ebanormaalne.
3. Kui akukomplektil on kasutatud liigse tühjenemise kaitset, ei pruugi LAADIMINE lamp mõnda aega põlema minna. Jätke akulaadija ja akukomplekt mõneks minutiks rahule. Lõpetage akukomplekti kasutamine, kui LAADIMINE lamp ei hakka üldse põlema, sest akukomplekt võib olla vigane.
4. Akukomplekti saab akulaadijast eemaldada, kui laadimine kestab. Siiski, aku kestvuse aeg oleneb laadimise ajast.
5. Peale laadimise lõpetamist ärge jätke akukomplekti laadijasse liiga kauaks. Akukomplekt tühjeneb järkjärgult.
6. Puhastage laadija terminale perioodiliselt pehme kuiva lapiga.

VEAOTSING

Kui teil on selle toote kasutamisega probleeme, palun kontrollige esmalt järgmist punkti.

Kui probleemi ei ole võimalik lahendada alltoodud tegevuste abil, võtke akulaadija pistikust välja ja võtke abi saamiseks ühendust Toshiba Teci teeninduse volitatud esindajaga.

Sümptom	Põhjust ja lahendus
Akukomplekt on akulaadijasse pandud, kuid LAADIMINE tuli ei hakka punasena põlema.	<ul style="list-style-type: none">• Toitekaabel ei ole õigesti ühendatud. ⇒ Ühenda toitekaabel tihedasti vahelduvvoolu adapteri ja vahelduvvoolupesaga.• Akulaadija terminaalid või aku elektroodid on plekilised. ⇒ Pühkige need osad pehme kuiva riidetükiga puhtaks.• Te püüate laadida akukomplekti kasutades aktiveeritud liigse tühjenemise kaitset (LAADIMINE) tuli ei pruugi kohe peale aku sisestamist põlema hakata. ⇒ Jätke akulaadija ja akukomplekt mõneks minutiks rahule. Kui LAADIMINE lamp ei lähe ikka põlema, lõpetage akukomplekti kasutamine, sest akukomplekt võib olla vigane.• Lahter ei ole sisestatud. ⇒ Sisestage lahter õiges suunas.
LAADIMINE tuli vilgub punaselt.	<ul style="list-style-type: none">• Tuvastatud on akukomplekti rike. ⇒ Võib olla, et aku eluiga on lõppenud. Asendage akukomplekt uuega.
Laadimisaeg ületab ligikaudse määratletud aja.	<ul style="list-style-type: none">• Laadimisaeg erineb vastavalt akukomplekti seisukorrale, ümbruse temperatuurile, jne. ⇒ Kui akulaadija jätkab laadimist isegi kui määratletud aeg on läbi saanud, lõpetage laadimine ja asendage akukomplekt uuega.
Aku ei kesta kaua, kuigi aku on täis laetud.	<ul style="list-style-type: none">• Võib olla, et aku eluiga on lõppenud. ⇒ Asendage akukomplekt uuega.
Akukomplekti ei ole võimalik süvendisse sisestada.	<ul style="list-style-type: none">• Lahter ei ole korralikult paigas. ⇒ Sisestage lahter täielikult.

Tehnilised näitajad

Artikkel	Akulaadija	Vahelduvvoolu adapter (lisatarvik)
Mudel	B-EP800-CHG-QM-R (EP800-CHG1)	FSP065-RBBN3
Toite nõudmised	DC +19 V, 2,63 A (Varustatud vahelduvvoolu adapteri poolt)	100 kuni 240 V AC, 50/60 Hz
Väljundpinge	---	DC+19V, 3.42A
Rakendus	Toshiba Teci akukomplekt <ul style="list-style-type: none">• B-EP802-BT-QM-R (7,4 V 2600 mAh)• B-EP804-BT-QM-R (14,8 V 2600 mAh)• B-FP803-BT-QM-R mis on võrdne 18650/2S1P (7,4 V 2500 mAh)• B-FP803-BTH-QM-R mis on võrdne 2S1P/18650 (7,2 V 2500 mAh) või 2S1P21/18650 (7,2 V 2400 mAh)	Toshiba Teci akulaadija B-EP800-CHG-QM-R (EP800-CHG1)
Pesade arv	1 süvend Akukomplekti mudel tuntakse ära automaatselt.	---
Töötemperatuur	0 °C kuni 40 °C (32 °F kuni 104 °F)	
Tööniiskus	20 kuni 80% (ilma kondensatsioonita)	
Hoiustustemperatuur	-20 °C kuni 60 °C (-4 °F kuni 140 °F)	
Niiskus hoiustamisel	10 kuni 85% (ilma kondensatsioonita)	
Mõõtmed	85 x 67 x 77 mm (l/k/d) (3,35" x 2,64" x 3,03") välja arvatud välja ulatuvad osad	46 x 30 x 108 mm (l/k/d) (1,81" x 1,18" x 4,25") välja arvatud välja ulatuvad osad
Kaal	Umbes 195 g (välja arvatud tarvikud)	Umbes 250 g
Lisatarvikud	Vahelduvvoolu adapter x 1, lahtrid x 1, kasutusjuhend x 1	

MÄRKUS: Disain ja tehnilised näitajad võivad muutuda ilma ette teatamata.

Importija (EL-i, EFTA jaoks):

Toshiba Tec Germany Imaging Systems GmbH
Carl-Schurz-Str.7,41460 Neuss, Saksamaa

Importija (UK jaoks):

Toshiba Tec U.K. Imaging Systems Ltd
Abbey Cloisters, Abbey Green, Chertsey, Surrey, KT16 8RB, Ühendkuningriik

Tootja:

Toshiba Tec Corporation
1-11-1, Osaki, Shinagawa-ku, Tokyo, 141-8562, Jaapan

Toshiba Tec Corporation

© 2006-2022 Toshiba Tec Corporation kõik õigused kaitstud
1-11-1, Osaki, Shinagawa-ku, Tokyo 141-8562, JAAPAN



TRÜKITUD INDONEESIAS
BU21000600-ET_N3